

lionelo
care

User manual
Instrukcja obsługi
Bedienungsanleitung
Инструкция по эксплуатации
Manuale d'uso
Manuel de l'Utilisateur
Manual de usuario
Handleiding

Naudojimo instrukcija
Návod k obsluze
Használati utasítás
Manual utilizare
Bruksanvisning
Bruksanvisning
Brugsvejledning
Käyttöopas

BabyMenu

Food processor for children

Robot kuchenny dla dzieci

Lebensmittelprozessor für Kinder

Процессор пищевых продуктов для
детей

Processore alimentare per bambini

Robot culinaire pour enfants

Procesador de alimentos para niños

Voedselprocessor voor kinderen

Maisto apdorojimo aparatas vaikams

Potravinový procesor pro děti

Ételprozessor gyerekeknek

Procesor de alimente pentru copii

Matberedare för barn

Matprocessor for barn

Madprocessor til børn

Ruokaprosessori lapsille



www.lionelo.com

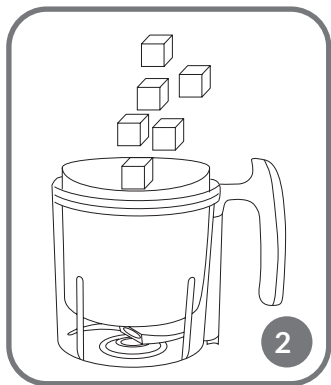
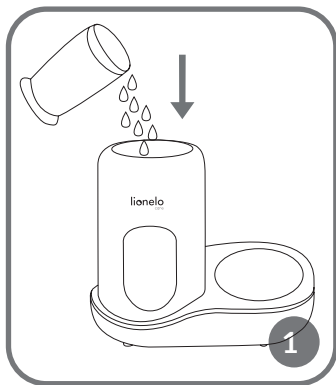
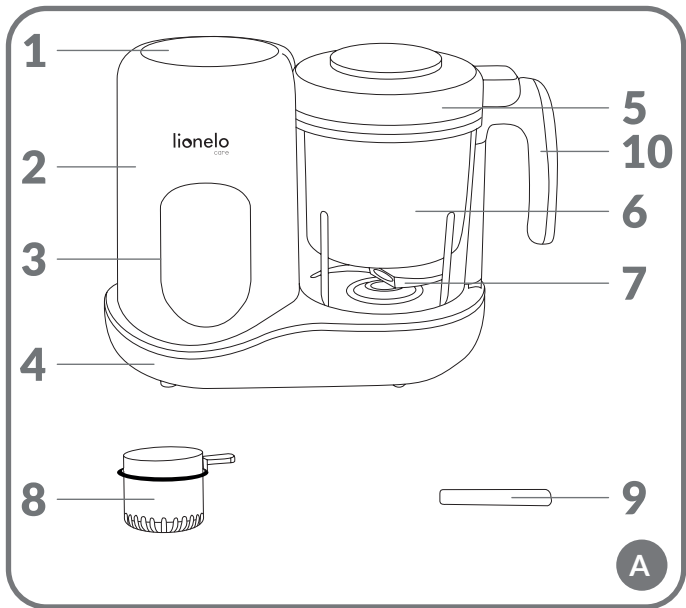

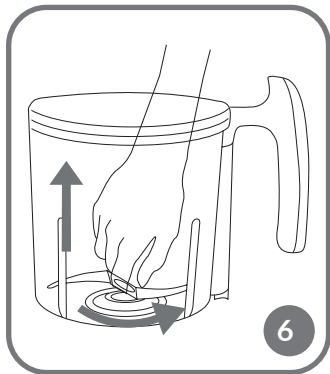
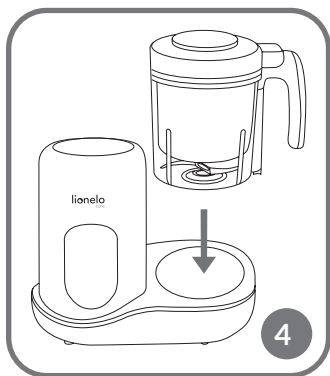

Dear Customer!

If you have any comments or questions about the product you have purchased, please contact us: help@lionelo.com

Manufacturer:

BrandLine Group Sp. z o.o.

A. Kręglewskiego 1, 61-248 Poznań, Poland

WARNINGS

1. The device may be used by persons with reduced physical, sensory or mental capabilities, as well as persons without relevant knowledge and experience in the use of the device, if they are supervised or have been previously instructed in the safe use of the device and the risks involved.
2. The device must not be used by children. Keep the device and its cord away from children.
3. Be especially careful when using the device when children are around. Children should not be allowed to play with the device. Keep the device and the power cord out of the reach of children.
4. Always disconnect the device from the power supply when left unattended, before installation, removal or cleaning.

5. Turn off the device and unplug it from the power supply before replacing accessories or accessing parts that move during use.
6. Use extreme caution when handling blades, emptying the bowl and when cleaning the device.
7. Use caution when pouring hot liquid into the cup due to the risk of spilling due to the sudden action caused by the steam.
8. The device is for domestic use only. The device is not suitable for outdoor use. It should not be used for other purposes incompatible with its intended use.
9. The device is not intended for commercial use.
10. Do not leave the working device unattended.
11. To avoid the risk of electric shock, do not immerse the power cord, plug, or device body in water or other liquids. Do not use the device near a water source, with wet hands or while standing on a wet surface. If the device comes into contact with water, unplug the power cord. The device's motor must not come into contact with water.
12. Regularly check the device for damage. Do not use a damaged device. Do not try to repair the device yourself – contact an

authorized repair center. If the power cord becomes damaged, it should be replaced by the manufacturer to avoid danger.

- 13.** Under the influence of hot water, the surface of the device may become hot. Caution should be applied.
- 14.** The surface of the heating element may remain hot for some time after use.
- 15.** Do not touch hot surfaces. Use handles.
- 16.** Do not let the power cord hang over the edge of a table or countertop. Do not bring the power cord into contact with hot parts. Do not pull it over sharp edges.
- 17.** Plug the device into a grounded power outlet only. Make sure the power cord is properly connected to the power source.
- 18.** Use a mains power supply corresponding to the parameters indicated on the device's label to power the device.
- 19.** Use the device on a flat and stable surface resistant to high temperatures. Do not move the device during operation or when there is hot water in it.
- 20.** Hot water can cause serious burns. If there is hot water in the device, handle it with care.
- 21.** Use only original accessories and spare parts.
- 22.** Keep the device away from sharp edges and







sources of heat and moisture. Do not expose the device to direct sunlight.

23. Avoid overheating the device.
24. Always check the temperature of the food before giving it to the baby.
25. Wait for the device to cool down before cleaning.
26. Decalcify the device regularly.
27. Do not put the device in water or pour water on it to wash it. Clean it with a soft, damp cloth.
28. Do not use the device unless there are food products and water in it.
29. Do not carry the device by the cup handle.
30. Never put the device in the microwave.

PRODUCT DESCRIPTION (FIG. A)

- | | | | |
|----|------------------|-----|----------------|
| 1. | Water tank cover | 6. | Cup |
| 2. | Main body | 7. | Cutting blades |
| 3. | Control panel | 8. | Steam basket |
| 4. | Device base | 9. | Spatula |
| 5. | Cup cover | 10. | Cup holder |

CONTROL PANEL

-  On/off switch: press to turn the device on/off.
-  Press to switch mode to one of 4 available (vegetables, fish, fruit, meat).
-  Press to heat the food. Set the heating time with "+" and "-".
-  Press to start automatic blending/cleaning cup.
-  Hold to start manual blending.
-  Decrease/increase time buttons.
-  + E-I No water in the device.

BEFORE FIRST USE

Before the first use, fill the water tank to the maximum level and do not add food, then press the "Warm Food" button to make the device start working. The process will finish after 15 minutes. When finished, rinse the cup with warm water.

FOOD COOKING FUNCTION

1. Open the lid of the water tank and add the appropriate amount of water (fig. 1). The water level must not exceed the maximum water level mark inside the tank.
2. Tighten the water tank lid clockwise and press down. Make sure that the arrow on the lid indicates the lock symbol.
3. Turn the lid of the cup clockwise.
4. Wash and cut the ingredients into pieces about 1 cm in size, and place them in the steam basket located in the cup (fig. 2). It is not recommended to put too many ingredients in the basket.
5. Close the lid of the cup (fig. 3). The correct closure will signal a click. Make sure that the steam outlet in the lid is not blocked.
6. Place the cup in the main body of the device (fig. 4) and turn clockwise to activate the safety switch. Correct installation will signal a click.
7. Connect the device to a power source.
8. Turn on the device by pressing the "ⓘ" button. The device will beep and the 4 buttons on the panel will be highlighted.
9. Press the "Function" button. One by one, all mode icons will be highlighted – vegetables, fish, fruit and meat. Select a mode by pressing the "Function" button again.
10. If no operation is performed within 3 seconds, the device will start. Each mode has a predefined operating time, which can be adjusted from 5 to 30 minutes using the "+" and "-" buttons.

Fruit	The standard operating time is 10 minutes and can be adjusted between 5 and 30 minutes using the "+" and "-" buttons.
Fish	The standard operating time is 15 minutes and can be adjusted between 5 and 30 minutes using the "+" and "-" buttons.
Vegetables	The standard operating time is 20 minutes and can be adjusted between 5 and 30 minutes using the "+" and "-" buttons.
Meat	The standard operating time is 25 minutes and can be adjusted between 5 and 30 minutes using the "+" and "-" buttons.

FOOD HEATING FUNCTION

1. Unscrew the lid of the water tank and add about 100 ml of water or more, depending on the size of the food to be heated (fig. 1). The water level must not exceed the maximum water level mark inside the tank.
2. Tighten the water tank lid clockwise and press down. Make sure that the arrow on the lid indicates the lock symbol.
3. Turn the lid of the cup clockwise.
4. Place the food to be heated in the steam basket inside the cup.
5. Close the lid of the cup (fig. 3). The correct closure will signal a click. Make sure that the steam outlet in the lid is not blocked.
6. Place the cup in the main body of the device (fig. 4) and turn clockwise to activate the safety switch. Correct installation will signal a click.
7. Connect the device to a power source.
8. Turn on the device by pressing the "ⓘ" button. The device will beep and the 4 buttons on the panel will be highlighted.
9. Press the "Warm Food" button. The standard heating time is 15 minutes and can be adjusted from 5 to 30 minutes using the + and - buttons.

AUTOMATIC BLENDING

Press the "Blend" button. The device will beep and the blades will start rotating. The operating time is 1 minute.

If the food is not ground enough, press the "Blend" button again to continue blending. After the beep, the device will stop working and return to standby.

MANUAL BLENDING

Hold the "Inching" button without releasing it for about 3-5 seconds. When you release the button, the device stops blending.

BOTTLE STERILIZATION FUNCTION

Fill the water tank, place the bottle to be sterilized in the steam basket inside the cup, close it and press the "Warm food" button. The sterilization process will take 15 minutes.

REMOVAL OF THE CUTTING BLADE

Before removal, make sure the cup is removed and facing with the opening upwards. Grasp the blade installation piece located on the outside of the bottom of the cup (fig. 5).

Then turn the blade inside the cup counterclockwise and pull out the cutting blade (fig. 6). To reinstall the blade, apply the installation piece to the bottom of the cup, connect it to the blade, and then twist the blade clockwise. Correct installation will signal a click.

DECALCULATION

1. To clean and decalcify the heating tank when limescale is detected, prepare a 1:2 solution of vinegar and water and fill the tank with it to the maximum level indicated on the measuring cup.
2. Set the device to steam mode for at least 15 minutes by pressing the "Warm Food" button.
3. When the process is complete, let the device cool down, then empty the tank and wash it thoroughly with water and mild detergent. Remember to clean both the water tank and the cup and other components.
4. After washing, rinse everything with clean water and let it dry.

CLEANING AND MAINTENANCE

When finished, pour about 200 ml of water into the cup and start the wash mode by pressing the "Blend" button. After 1 minute, the device will finish the process.

Clean the device after each use. Unplug the device from the power supply and let it cool down before cleaning. It is suggested to manually clean the removable parts, such as the cup, cup lid, steam basket and blades.

Note! Never immerse the body of the device in water or wash it in the dishwasher.

To clean the product:

1. Turn the cup counterclockwise to detach it from the body.
2. Turn the cup lid clockwise to remove it, then remove the steam basket from the pot.
3. Empty the cup of food residue.
4. Remove the blades (see: Removal of the cutting blade).
5. Wash detachable parts such as the cup, cup lid, steam basket and blades under running water with dishwashing liquid.
6. Wipe and clean the outer surface of the body with a soft, damp cloth. Do not use rough or abrasive fabrics or detergents for cleaning.
7. Allow all parts to dry completely.

The photos are for reference only, the actual look of the products may differ from the ones shown in the pictures.

Drogi Kliencie!

Jeśli masz jakiegokolwiek uwagi lub pytania do zakupionego produktu, skontaktuj się z nami: help@lionelo.com

Producent:

BrandLine Group Sp. z o.o.

A. Kręglewskiego 1, 61-248 Poznań, Polska

OSTRZEŻENIA

1. Z urządzenia mogą korzystać osoby o ograniczonej sprawności fizycznej, sensorycznej lub umysłowej, a także osoby nieposiadające stosownej wiedzy i doświadczenia w użytkowaniu urządzenia, jeśli ich działanie jest nadzorowane lub zostały one uprzednio poinstruowane odnośnie bezpiecznego korzystania z urządzenia i ryzyka z tym związanego.
2. Urządzenie nie może być używane przez dzieci. Trzymaj urządzenie i jego przewód z dala od dzieci.
3. Należy zachować szczególną ostrożność podczas korzystania z urządzenia, gdy w pobliżu przebywają dzieci. Nie należy dopuszczać dzieci do zabawy urządzeniem. Przechowuj urządzenie oraz przewód zasilający w miejscu niedostępnym dla dzieci.

4. Zawsze odłączaj urządzenie od zasilania, gdy jest pozostawione bez nadzoru, przed montażem, demontażem lub czyszczeniem.
5. Wyłącz urządzenie i odłącz je od zasilania przed wymianą akcesoriów lub uzyskaniem dostępu do części, które poruszają się podczas użytkowania.
6. Należy zachować szczególną ostrożność przy obchodzeniu się z ostrzami, opróżnianiu miski oraz w trakcie czyszczenia urządzenia.
7. Należy zachować ostrożność wlewając gorący płyn do kielicha ze względu na ryzyko wylania się płynu z powodu nagłego działania wywołanego parą.
8. Urządzenie służy wyłącznie do użytku domowego. Urządzenie nie nadaje się do użytku na wolnym powietrzu. Nie należy używać go do innych celów, niezgodnych z jego przeznaczeniem.
9. Urządzenie nie jest przeznaczone do użytku komercyjnego.
10. Nie pozostawiaj pracującego urządzenia bez nadzoru.
11. Aby uniknąć ryzyka porażenia prądem, nie zanurzaj przewodu zasilającego, wtyczki, ani korpusu urządzenia w wodzie lub innych cieczach. Nie używaj urządzenia w pobliżu

źródła wody, mokrymi rękoma lub stojąc na mokrej powierzchni. W przypadku kontaktu urządzenia z wodą, odłącz przewód zasilający od prądu. Silnik urządzenia nie może wejść w kontakt z wodą.

- 12.** Regularnie sprawdzaj, czy urządzenie nie jest uszkodzone. Nie używaj uszkodzonego urządzenia. Nie próbuj samodzielnie naprawiać urządzenia – skontaktuj się z autoryzowanym punktem naprawy. Jeżeli przewód sieciowy ulegnie uszkodzeniu, powinien być on wymieniony przez producenta w celu uniknięcia zagrożenia.
- 13.** Pod wpływem gorącej wody, powierzchnia urządzenia może ulec nagrzaniu. Należy zachować ostrożność.
- 14.** Powierzchnia elementu grzewczego może pozostać gorąca jeszcze jakiś czas po użyciu.
- 15.** Nie dotykaj gorących powierzchni. Użyj uchwytów.
- 16.** Nie pozwól, aby przewód zasilania zawisł na krawędzi stołu lub blatu. Nie należy doprowadzić do stykania się przewodu zasilania z gorącymi elementami. Nie należy przeciągać go nad ostrymi krawędziami.
- 17.** Podłączaj urządzenie wyłącznie do gniazdka sieciowego z uziemieniem. Upewnij się, że

przewód zasilania jest prawidłowo podłączony do źródła zasilania.

- 18.** Do zasilania urządzenia używaj sieci o parametrach odpowiadających parametrom podanym na etykiecie urządzenia.
- 19.** Używaj urządzenia na płaskiej i stabilnej powierzchni odpornej na wysokie temperatury. Nie przenoś urządzenia w trakcie pracy lub gdy znajduje się w nim gorąca woda.
- 20.** Gorąca woda może spowodować poważne oparzenia. Jeśli w urządzeniu znajduje się gorąca woda, należy obchodzić się z nim ostrożnie.
- 21.** Używaj wyłącznie oryginalnych akcesoriów i części zamiennych.
- 22.** Urządzenie należy trzymać z dala od ostrych krawędzi oraz źródeł ciepła i wilgoci. Urządzenia nie należy wystawiać na bezpośrednie działanie promieni słonecznych.
- 23.** Unikaj przegrzania urządzenia.
- 24.** Należy zawsze sprawdzać temperaturę pokarmu przed podaniem go dziecku.
- 25.** Poczekać aż urządzenie ostygnie zanim przystąpisz do czyszczenia.
- 26.** Należy regularnie odkamieniać urządzenie.
- 27.** Nie wkładaj urządzenia do wody ani nie







polewaj wodą w celu umycia. Czyść je za pomocą miękkiej, wilgotnej ściereczki.

28. Nie używaj urządzenia, jeśli nie znajdują się w nim produkty spożywcze oraz woda.
29. Nie przenoś urządzenia za uchwyt kielicha.
30. Nigdy nie wkładaj urządzenia do mikrofal.

OPIS PRODUKTU (RYS. A)

- | | | | |
|----|---------------------------|-----|-----------------|
| 1. | Pokrywa zbiornika na wodę | 6. | Kielich |
| 2. | Korpus główny | 7. | Ostrza tnące |
| 3. | Panel sterowania | 8. | Kosz parowy |
| 4. | Podstawa urządzenia | 9. | Szpatułka |
| 5. | Pokrywa kielicha | 10. | Uchwyt kielicha |

PANEL STEROWANIA

-  Włącznik/wyłącznik: wciśnij, aby włączyć/wyłączyć urządzenie.
-  Wciśnij, aby przełączyć tryb na jeden z 4 dostępnych (warzywa, ryby, owoce, mięso).
-  Wciśnij, aby podgrzać pokarm. Ustaw czas podgrzewania za pomocą „+” oraz „-”.
-  Wciśnij, aby rozpocząć blendowanie automatyczne/mycie kielicha.
-  Przytrzymaj, aby rozpocząć blendowanie manualne.
-  - + Przyciski zmniejszania/zwiększania czasu.
-  + E-I Brak wody w urządzeniu.

PRZED PIERWSZYM UŻYCIEM

Przed pierwszym użyciem napełnij zbiornik na wodę do maksymalnego poziomu i nie dodawaj jedzenia, następnie wciśnij przycisk „Warm Food”, aby urządzenie zaczęło działać. Proces zakończy się po 15 minutach. Po zakończeniu, przepłucz kielich ciepłą wodą.

FUNKCJA GOTOWANIA POKARMU

1. Odkręć pokrywę zbiornika na wodę i dodaj odpowiednią ilość wody (rys. 1). Poziom wody nie może przekraczać oznaczenia maksymalnego poziomu wody znajdującego się wewnątrz zbiornika.
2. Dokręć pokrywę zbiornika na wodę zgodnie z ruchem wskazówek zegara i dociśnij. Upewnij się, że strzałka na pokrywce wskazuje symbol blokady.

3. Obróć pokrywę kielicha zgodnie z ruchem wskazówek zegara.
4. Umyj i pokrój składniki na kawałki o wielkości około 1 cm, a następnie umieść w koszu parowym znajdującym się w kielichu (rys. 2). Nie zaleca się wkładania zbyt wielu składników do kosza.
5. Zakręć pokrywę kielicha (rys. 3). Prawidłowe zamknięcie zasygnalizuje kliknięcie. Upewnij się, że wylot pary w pokrywie nie jest zablokowany.
6. Umieść kielich w głównym korpusie urządzenia (rys. 4) i obróć zgodnie z ruchem wskazówek zegara, aby aktywować wyłącznik bezpieczeństwa. Prawidłowy montaż zasygnalizuje kliknięcie.
7. Podłącz urządzenie do źródła zasilania.
8. Włącz urządzenie, wciskając przycisk "ⓘ". Urządzenie wyemituje dźwięk, a 4 przyciski na panelu zostaną podświetlone.
9. Wciśnij przycisk "Function". Po kolei podświetlone zostaną wszystkie ikony trybów – warzywa, ryby, owoce oraz mięso. Wybierz tryb poprzez ponowne wciśnięcie przycisku „Function”.
10. Jeśli w ciągu 3 sekund nie zostanie wykonana żadna operacja, urządzenie rozpocznie pracę. Każdy tryb ma predefiniowany czas działania, który można dostosować w zakresie od 5 do 30 minut za pomocą przycisków "+" oraz "-".

Owoce	Standardowy czas pracy wynosi 10 minut i może być dostosowany w zakresie od 5 a 30 minut za pomocą przycisków „+” oraz „-”.
Ryby	Standardowy czas pracy wynosi 15 minut i może być dostosowany w zakresie od 5 a 30 minut za pomocą przycisków „+” oraz „-”.
Warzywa	Standardowy czas pracy wynosi 20 minut i może być dostosowany w zakresie od 5 a 30 minut za pomocą przycisków „+” oraz „-”.
Mięso	Standardowy czas pracy wynosi 25 minut i może być dostosowany w zakresie od 5 a 30 minut za pomocą przycisków „+” oraz „-”.

FUNKCJA PODGRZEWANIA POKARMU

1. Odkręć pokrywę zbiornika na wodę i dodaj ok. 100 ml wody lub więcej, w zależności od wielkości podgrzewanego posiłku (rys. 1). Poziom wody nie może przekraczać oznaczenia maksymalnego poziomu wody znajdującego się wewnątrz zbiornika.
2. Dokręć pokrywę zbiornika na wodę zgodnie z ruchem wskazówek zegara i dociśnij. Upewnij się, że strzałka na pokrywie wskazuje symbol blokady.
3. Obróć pokrywę kielicha zgodnie z ruchem wskazówek zegara.
4. W koszu parowym wewnątrz kielicha umieść pokarm, który ma zostać podgrzany.
5. Zakręć pokrywę kielicha (rys. 3). Prawidłowe zamknięcie zasygnalizuje kliknięcie.

- Upewnij się, że wylot pary w pokrywie nie jest zablokowany.
- Umieść kielich w głównym korpusie urządzenia (rys. 4) i obróć zgodnie z ruchem wskazówek zegara, aby aktywować wyłącznik bezpieczeństwa. Prawidłowy montaż zasygnalizuje kliknięcie.
 - Podłącz urządzenie do źródła zasilania.
 - Włącz urządzenie, wciskając przycisk "ⓘ". Urządzenie wyemituje dźwięk, a 4 przyciski na panelu zostaną podświetlone.
 - Wciśnij przycisk „Warm Food”. Standardowy czas podgrzewania wynosi 15 minut i może być dostosowany w zakresie od 5 do 30 minut za pomocą przycisków + oraz -.

BLENDOWANIE AUTOMATYCZNE

Wciśnij przycisk „Blend”. Urządzenie wyda sygnał dźwiękowy, a ostrza zaczną się obracać. Czas pracy wynosi 1 minutę.

Jeśli jedzenie nie jest wystarczająco rozdrobnione, naciśnij ponownie przycisk „Blend”, aby kontynuować blendowanie. Po sygnale dźwiękowym urządzenie kończy pracę i wraca do stanu gotowości.

BLENDOWANIE RĘCZNE

Przytrzymaj przycisk „Inching”, nie zwalniając go przez ok. 3-5 sekundy. Po zwolnieniu przycisku urządzenie przestaje blendować.

FUNKCJA STERYLIZACJI BUTELKI

Napełnij zbiornik na wodę, umieść butelkę do sterylizacji w koszu parowym wewnątrz kielicha, zamknij go i wciśnij przycisk „Warm food”. Proces sterylizacji potrwa 15 minut.

DEMONTAŻ OSTRZA TNĄCEGO

Przed przystąpieniem do demontażu upewnij się, że kielich jest zdemontowany i skierowany otworem do góry.

Chwyć za element montażowy ostrza znajdujący się na zewnątrz dna kielicha (rys. 5). Następnie obróć ostrzem wewnątrz kielicha przeciwnie do ruchu wskazówek zegara i wyciągnij ostrze tnące (rys. 6).

Aby ponownie zamontować ostrze, przyłóż element montażowy do dna kielicha, połącz z ostrzem, a następnie zakręć ostrze w kierunku zgodnym z ruchem wskazówek zegara. Prawidłowy montaż zasygnalizuje kliknięcie.

ODKAMIENIANIE

1. Aby oczyścić i odkamienić zbiornik grzewczy po wykryciu kamienia, przygotuj roztwór octu i wody w proporcji 1:2 i napełnij nim zbiornik do maksymalnego poziomu wskazanego na miarce.
2. Ustaw urządzenie na tryb parowania na co najmniej 15 minut, wciskając przycisk „Warm Food”.
3. Po zakończeniu procesu, pozwól urządzeniu ostygnąć, a następnie opróżnij zbiornik i dokładnie umyj go wodą z łagodnym detergentem. Pamiętaj, aby oczyścić zarówno zbiornik na wodę, jak i kielich oraz inne komponenty.
4. Po umyciu, opłucz wszystko czystą wodą i pozostaw do wyschnięcia.

CZYSZCZENIE I KONSERWACJA

Po skończonej pracy do kielicha należy wlać ok. 200 ml wody i uruchomić tryb mycia, wciskając przycisk „Blend”. Po 1 minucie urządzenie skończy proces.

Należy czyścić urządzenie po każdym użyciu. Przed przystąpieniem do czyszczenia odłącz urządzenie od zasilania i pozwól mu ostygnąć. Sugeruje się ręczne czyszczenie elementów demontowanych, takich jak kielich, pokrywa kielicha, kosz parowy i ostrza.

Uwaga! Nigdy nie zanurzaj korpusu urządzenia w wodzie ani nie myj go w zmywarce. Aby wyczyścić produkt:

1. Obróć kielich przeciwnie do ruchu wskazówek zegara, aby odłączyć go od korpusu.
2. Obróć pokrywę kielicha zgodnie z ruchem wskazówek zegara, aby ją zdjąć, a następnie wyjmij kosz parowy z dzbanka.
3. Opróżnij kielich z resztek jedzenia.
4. Zdemontuj ostrza (patrz: Demontaż ostrza tnącego).
5. Umyj odłączane części, takie jak kielich, pokrywa kielicha, kosz parowy i ostrza pod bieżącą wodą z użyciem płynu do mycia naczyń.
6. Przetrzyj i oczyść zewnętrzną powierzchnię korpusu miękką, wilgotną ściereczką. Nie używaj szorstkich ani ścierających tkanin ani detergentów do czyszczenia.
7. Pozostaw wszystkie elementy do całkowitego wyschnięcia.

Zdjęcia mają charakter poglądowy, rzeczywisty wygląd produktów może różnić się od prezentowanego na zdjęciach.

Sehr geehrte Kunden!

Wenn Sie Anmerkungen oder Fragen zu dem von Ihnen gekauften Produkt haben, kontaktieren Sie uns bitte: help@lionelo.com

Produzent:

BrandLine Group Sp. z o.o.

A. Kręglewskiego 1, 61-248 Poznań, Polen

WARNHINWEISE

1. Das Gerät kann von Personen mit eingeschränkten körperlichen, sensorischen oder geistigen Fähigkeiten sowie von Personen ohne einschlägige Kenntnisse und Erfahrungen im Umgang mit dem Gerät verwendet werden, wenn sie beaufsichtigt werden oder zuvor in den sicheren Gebrauch des Geräts und die damit verbundenen Risiken eingewiesen wurden.
2. Das Gerät darf nicht von Kindern benutzt werden. Halten Sie das Gerät und sein Kabel von Kindern fern.
3. Seien Sie besonders vorsichtig, wenn Sie das Gerät in der Nähe von Kindern verwenden. Es ist untersagt, Kinder mit dem Gerät spielen zu lassen. Bewahren Sie das Gerät und das Netzkabel außerhalb der Reichweite von Kindern auf.

4. Trennen Sie das Gerät immer von der Stromversorgung, wenn Sie es unbeaufsichtigt lassen, bevor Sie es zusammenbauen, auseinandernehmen oder reinigen.
5. Schalten Sie das Gerät aus und trennen Sie es von der Stromversorgung, bevor Sie Zubehörteile austauschen oder auf Teile zugreifen, die sich während des Gebrauchs bewegen.
6. Seien Sie besonders vorsichtig beim Umgang mit den Klingen, beim Entleeren der Schüssel und bei der Reinigung des Geräts.
7. Seien Sie vorsichtig, wenn Sie heiße Flüssigkeit in die Tasse gießen, denn durch die plötzliche Wirkung des Dampfes besteht die Gefahr des Verschüttens.
8. Das Gerät ist nur für den Hausgebrauch bestimmt. Das Gerät ist nicht für die Verwendung im Freien geeignet. Verwenden Sie das Gerät nicht für andere Zwecke als bestimmungsgemäß vorgesehen.
9. Das Gerät ist nicht für den kommerziellen Gebrauch vorgesehen.
10. Lassen Sie das laufende Gerät nicht unbeaufsichtigt.
11. Um das Risiko eines Stromschlags zu vermeiden, tauchen Sie das Netzkabel,

den Stecker oder das Gehäuse des Geräts nicht in Wasser oder andere Flüssigkeiten. Verwenden Sie das Gerät nicht in der Nähe einer Wasserquelle, mit nassen Händen oder wenn Sie auf einer nassen Oberfläche stehen. Wenn das Gerät mit Wasser in Berührung kommt, ziehen Sie den Netzstecker. Der Motor des Geräts darf nicht mit Wasser in Berührung kommen.

- 12.** Prüfen Sie das Gerät regelmäßig auf Schäden. Verwenden Sie das Gerät nicht, wenn es beschädigt ist. Versuchen Sie nicht, das Gerät selbst zu reparieren - wenden Sie sich an eine autorisierte Reparaturwerkstatt. Wenn der Netzanschluss beschädigt ist, sollte er durch den autorisierten Kundenservice des Herstellers ersetzt werden, um Gefahren zu vermeiden.
- 13.** Wenn das Gerät mit heißem Wasser in Berührung kommt, kann die Oberfläche des Geräts heiß werden. Seien Sie vorsichtig.
- 14.** Die Oberfläche des Heizelements kann nach dem Gebrauch noch einige Zeit heiß sein.
- 15.** Berühren Sie keine heißen Oberflächen. Verwenden Sie die Griffe.
- 16.** Lassen Sie das Netzkabel nicht über die Kante eines Tisches oder einer Arbeitsplatte hängen.

Bringen Sie das Netzkabel nicht mit heißen Elementen in Kontakt. Es sollte nicht über scharfe Kanten gezogen werden.









17. Schließen Sie das Gerät nur an eine geerdete Netzsteckdose an. Vergewissern Sie sich, dass das Netzkabel richtig an die Stromquelle angeschlossen ist.
18. Verwenden Sie die Spannung, die der auf dem Etikett des Geräts angegebenen entspricht.
19. Verwenden Sie das Gerät auf einer flachen und stabilen hitzebeständigen Oberfläche. Bewegen Sie das Gerät nicht während des Betriebs oder wenn sich heißes Wasser darin befindet.
20. Heißes Wasser kann schwere Verbrennungen verursachen. Wenn sich heißes Wasser im Gerät befindet, gehen Sie vorsichtig damit um.
21. Verwenden Sie nur Originalzubehör und -ersatzteile.
22. Halten Sie das Gerät von scharfen Kanten, Hitze- und Feuchtigkeitsquellen fern. Das Gerät sollte keinem direkten Sonnenlicht ausgesetzt werden.
23. Vermeiden Sie eine Überhitzung des Geräts.
24. Prüfen Sie immer die Temperatur der Nahrung, bevor Sie sie dem Kind geben.

25. Lassen Sie das Gerät vor der Reinigung abkühlen.
26. Das Gerät muß regelmäßig entkalkt werden.
27. Tauchen Sie das Gerät nicht ins Wasser und gießen Sie kein Wasser darüber, um es zu reinigen. Reinigen Sie ihn mit einem weichen, feuchten Tuch.
28. Verwenden Sie das Gerät nur, wenn sich Lebensmittel und Wasser darin befinden.
29. Tragen Sie das Gerät nicht am Bechergriff.
30. Stellen Sie das Gerät niemals in die Mikrowelle.

PRODUKTBESCHREIBUNG(ABB. A)

- | | |
|-------------------------|--------------------|
| 1. Wasserbehälterdeckel | 6. Becher |
| 2. Hauptteil | 7. Schneideklingen |
| 3. Bedienfeld | 8. Dampfkorb |
| 4. Unterteil des Geräts | 9. patel |
| 5. Becherdeckel | 10. Bechergriff |

STEUERPANEL

-  Ein/Aus-Schalter: Drücken Sie diesen, um das Gerät ein-/auszuschalten.
-  Drücken Sie, um zu einem der 4 verfügbaren Modi (Gemüse, Fisch, Obst, Fleisch) zu wechseln.
-  Drücken Sie die Taste, um das Essen zu erhitzen. Stellen Sie die Aufwärmzeit mit "+" und "-" ein.
-  Taste drücken, um den Mixvorgang automatisch zu starten/den Becher zu reinigen.
-  Halten Sie, um den Mixvorgang manuell zu starten.
-   Tasten zum Verringern/Erhöhen der Zeit.
-  + E-I Kein Wasser im Gerät.

VOR DEM ERSTEN GEBRAUCH

Bevor Sie das Gerät zum ersten Mal benutzen, füllen Sie den Wassertank bis zur maximalen Füllhöhe und geben Sie keine Lebensmittel hinein. Drücken Sie dann die

Taste 'Warm Food', um das Gerät in Betrieb zu nehmen. Der Vorgang wird nach 15 Minuten beendet. Wenn Sie fertig sind, spülen Sie die Tasse mit warmem Wasser aus.

FUNKTION ZUM KOCHEN VON LEBENSMITTELN

1. Schrauben Sie den Deckel des Wassertanks ab und füllen Sie die entsprechende Menge Wasser ein (Abb. 1). Der Wasserstand darf die Markierung für den maximalen Wasserstand im Inneren des Tanks nicht überschreiten.
2. Ziehen Sie den Deckel des Wassertanks im Uhrzeigersinn an und ziehen Sie ihn fest. Achten Sie darauf, dass der Pfeil auf dem Deckel auf das Schlosssymbol zeigt.
3. Drehen Sie den Becherdeckel im Uhrzeigersinn.
4. Waschen und schneiden Sie die Zutaten in ca. 1 cm große Stücke und legen Sie sie in den Dampfkorb im Becher (Abb. 2). Es ist nicht sinnvoll, zu viele Zutaten in den Korb zu geben.
5. Schrauben Sie den Becherdeckel auf (Abb. 3). Das korrekte Schließen wird durch einen Klick signalisiert. Stellen Sie sicher, dass der Dampfauslass im Deckel nicht blockiert ist.
6. Platzieren Sie den Becher im Hauptteil des Geräts (Abb. 4) und drehen Sie ihn im Uhrzeigersinn, um den Sicherheitsschalter zu aktivieren. Die korrekte Montage wird durch einen Klick signalisiert.
7. Schließen Sie das Gerät an das Stromnetz an.
8. Schalten Sie das Gerät ein, indem Sie die Taste "ⓘ" drücken. Das Gerät gibt einen Signalton aus und die 4 Tasten auf dem Steuerpanel leuchten auf.
9. Drücken Sie die Taste "Function". Alle Modussymbole - Gemüse, Fisch, Obst und Fleisch - werden nacheinander angezeigt. Wählen Sie den Modus, indem Sie die Taste "Function" erneut drücken.
10. Wenn innerhalb von 3 Sekunden keine Aktion durchgeführt wird, startet das Gerät. Jeder Modus hat eine vordefinierte Laufzeit, die mit den Tasten '+' und '-' von 5 bis 30 Minuten eingestellt werden kann.

Früchte	Die Standardbetriebszeit beträgt 10 Minuten und kann mit den Tasten '+' und '-' zwischen 5 und 30 Minuten eingestellt werden.
Fisch	Die Standardbetriebszeit beträgt 15 Minuten und kann mit den Tasten '+' und '-' zwischen 5 und 30 Minuten eingestellt werden.
Gemüse	Die Standardbetriebszeit beträgt 20 Minuten und kann mit den Tasten '+' und '-' zwischen 5 und 30 Minuten eingestellt werden.

FUNKTION ZUM ERHITZEN VON LEBENSMITTELN

1. Schrauben Sie den Deckel des Wassertanks ab und geben Sie etwa 100 ml Wasser oder mehr hinzu, je nach Größe der zu erhitzenden Mahlzeit (Abb. 1). Der Wasserstand darf die Markierung für den maximalen Wasserstand im Inneren des Tanks nicht überschreiten.
2. Ziehen Sie den Deckel des Wassertanks im Uhrzeigersinn an und ziehen Sie ihn fest. Achten Sie darauf, dass der Pfeil auf dem Deckel auf das Schlosssymbol zeigt.
3. Drehen Sie den Becherdeckel im Uhrzeigersinn.
4. Legen Sie die zu erhitzenden Speisen in den Dampfkorb im Inneren des Bechers.
5. Schrauben Sie den Becherdeckel auf (Abb. 3). Das korrekte Schließen wird durch einen Klick signalisiert. Stellen Sie sicher, dass der Dampfauslass im Deckel nicht blockiert ist.
6. Platzieren Sie den Becher im Hauptteil des Geräts (Abb. 4) und drehen Sie ihn im Uhrzeigersinn, um den Sicherheitsschalter zu aktivieren. Die korrekte Montage wird durch einen Klick signalisiert.
7. Schließen Sie das Gerät an das Stromnetz an.
8. Schalten Sie das Gerät ein, indem Sie die Taste "ⓘ" drücken. Das Gerät gibt einen Signalton aus und die 4 Tasten auf dem Steuerpanel leuchten auf.
9. Drücken Sie die Taste „Warm Food“. Die Standardheizzeit beträgt 15 Minuten und kann mit den Tasten + und - zwischen 5 und 30 Minuten eingestellt werden.

AUTOMATISCHE VERMISCHUNG

Drücken Sie die Taste "Blend". Das Gerät gibt einen Signalton ab, und die Klingen beginnen sich zu drehen. Die Betriebszeit beträgt 1 Minute.

Wenn die Lebensmittel nicht ausreichend zerkleinert sind, drücken Sie die Taste 'Blend' erneut, um den Vorgang zu wiederholen. Nach einem akustischen Signal schaltet sich das Gerät ab und kehrt in den Standby-Modus zurück.

MANUELLES MIXEN

Halten Sie die Taste "Inching" etwa 3-5 Sekunden lang gedrückt, ohne sie loszulassen. Wenn Sie die Taste loslassen, hört das Gerät auf zu mixen.

FUNKTION ZUM STERILISIEREN VON FLASCHEN

Füllen Sie den Wassertank, stellen Sie die zu sterilisierende Flasche in den Dampfkorb im Inneren des Bechers, schließen Sie ihn und drücken Sie die Taste " Warm food ". Der Sterilisationsvorgang dauert 15 Minuten.

ENTFERNEN DER SCHNEIDEKLINGE

Vergewissern Sie sich vor der Demontage, dass der Becher demontiert wurde und mit der Öffnung nach oben zeigt.

Greifen Sie die Klingenthalterung an der Außenseite der Unterseite des Bechers (Abb. 5). Drehen Sie dann das Messer im Inneren des Bechers gegen den Uhrzeigersinn und ziehen Sie die Klinge heraus (Abb. 6).

Um die Klinge wieder anzubringen, setzen Sie das Befestigungsteil an der Unterseite des Bechers an, verbinden Sie es mit der Klinge und drehen Sie dann die Klinge im Uhrzeigersinn. Die korrekte Montage wird durch einen Klick signalisiert.

ENTKALKUNG

1. Um den Heitztank zu reinigen und zu entkalken, wenn Kalkablagerungen festgestellt werden, bereiten Sie eine 1:2-Lösung aus Essig und Wasser vor und füllen den Tank damit bis zum Höchststand, der auf dem Messbecher angegeben ist.
2. Schalten Sie das Gerät für mindestens 15 Minuten in den Dampfmodus, indem Sie die Taste „Warm Food“ drücken.
3. Wenn der Vorgang abgeschlossen ist, lassen Sie das Gerät abkühlen, leeren Sie den Tank und waschen Sie ihn gründlich mit Wasser und einem milden Reinigungsmittel aus. Denken Sie daran, sowohl den Wassertank als auch den Becher und andere Elemente zu reinigen.
4. Spülen Sie nach dem Waschen alles mit klarem Wasser ab und lassen Sie es trocknen.

REINIGUNG UND PFLEGE

Wenn Sie fertig sind, gießen Sie etwa 200 ml Wasser in den Becher und starten den Waschmodus, indem Sie die Taste „Blend“ drücken. Nach 1 Minute beendet das Gerät den Vorgang.

Reinigen Sie das Gerät nach jedem Gebrauch. Trennen Sie das Gerät vom Stromnetz und lassen Sie es abkühlen, bevor Sie es reinigen. Wir empfehlen die manuelle Reinigung der abnehmbaren Elemente wie Becher, Becherdeckel, Dampfkorb und Klinge.

Hinweis! Tauchen Sie das Gehäuse des Geräts niemals in Wasser und waschen Sie es nicht in der Spülmaschine.

Zum Reinigen des Produkts:

1. Drehen Sie den Becher gegen den Uhrzeigersinn, um ihn vom Gehäuse zu lösen.
2. Drehen Sie den Becherdeckel im Uhrzeigersinn, um ihn zu entfernen, und nehmen Sie dann den Dampfkorb aus dem Becher.
3. Leeren Sie den Becher mit den Essensresten.
4. Entfernen Sie die Klingen (siehe Entfernen der Schneideklinge).
5. Reinigen Sie abnehmbare Teile wie die Tasse, den Tassendeckel, den Dampfkorb und die Messer unter fließendem Wasser mit Spülmittel.
6. Wischen und reinigen Sie die Außenfläche des Gehäuses mit einem weichen, feuchten Tuch. Verwenden Sie zur Reinigung keine rauen oder scheuernden Stoffe oder Reinigungsmittel.
7. Lassen Sie alle Teile vollständig trocknen.

Die gezeigten Bilder dienen nur als Referenz. Das tatsächliche Produkt kann von den Abbildungen abweichen.

RU

Дорогой клиент!

Если у вас есть комментарии или вопросы по поводу приобретенного товара, свяжитесь с нами: help@lionelo.com

Производитель:

ТОО «BrandLine Group»

ул. А. Кренглевского 1, 61-248 Познань, Польша

ПРЕДУПРЕЖДЕНИЯ

1. Устройство может использоваться лицами с ограниченными физическими, сенсорными или умственными возможностями, а также лицами, не имеющими соответствующих

знаний и опыта использования устройства, при условии контроля за их работой или предварительного инструктажа по безопасному использованию устройства и риски, связанные с ним.

2. Устройство не может использоваться детьми. Храните устройство и его шнур в недоступном для детей месте.
3. Будьте особенно осторожны при использовании устройства, когда рядом находятся дети. Детям не разрешается играть с устройством. Храните устройство и шнур питания в недоступном для детей месте.
4. Всегда отключайте устройство от сети, когда оно остается без присмотра, а также перед сборкой, разборкой или очисткой.
5. Выключите и отсоедините устройство от сети перед заменой аксессуаров или доступом к деталям, которые двигаются во время использования.
6. Будьте особенно осторожны при обращении с лезвиями, опорожнении чаши и чистке устройства.
7. Будьте осторожны, наливая в чашку горячую жидкость из-за риска проливания жидкости из-за внезапного воздействия

пара.

8. Устройство предназначено только для домашнего использования. Устройство не подходит для использования на открытом воздухе. Его нельзя использовать для каких-либо целей, кроме предусмотренных.
9. Устройство не предназначено для коммерческого использования.
10. Не оставляйте работающее устройство без присмотра.
11. Во избежание риска поражения электрическим током не погружайте шнур питания, вилку или корпус прибора в воду или другие жидкости. Не используйте устройство вблизи источника воды, мокрыми руками или на мокрой поверхности. Если устройство попало в воду, отсоедините шнур питания. Двигатель устройства не должен контактировать с водой.
12. Регулярно проверяйте устройство на наличие повреждений. Не используйте поврежденное устройство. Не пытайтесь отремонтировать устройство самостоятельно – обратитесь в авторизованную ремонтную службу. Если шнур питания поврежден, во избежание

опасности он должен быть заменен производителем.

13. Поверхность устройства может нагреться под воздействием горячей воды. Будьте осторожны.
14. Поверхность нагревательного элемента может оставаться горячей некоторое время после использования.
15. Не прикасайтесь к горячим поверхностям. Используйте ручки.
16. Не позволяйте шнуру питания свисать с края стола или столешницы. Не допускайте контакта шнура питания с горячими компонентами. Не перетаскивайте его по острым краям.
17. Подключайте устройство только к заземленной розетке. Убедитесь, что шнур питания правильно подключен к источнику питания.
18. Для питания устройства используйте сеть с параметрами, соответствующими указанным на этикетке устройства.
19. Используйте устройство на ровной и устойчивой поверхности, устойчивой к высоким температурам. Не перемещайте прибор во время его работы или когда в нем находится горячая вода.

20. Горячая вода может вызвать сильные ожоги. Если в устройстве находится горячая вода, обращайтесь с ним осторожно.
21. Используйте только оригинальные аксессуары и запасные части.
22. Держите устройство вдали от острых краев и источников тепла и влаги. Устройство не должно подвергаться воздействию прямых солнечных лучей.
23. Не допускайте перегрева устройства.
24. Всегда проверяйте температуру еды, прежде чем давать ее ребенку.
25. Перед чисткой подождите, пока устройство остынет.
26. Регулярно очищайте устройство от накипи.
27. Не погружайте устройство в воду и не лейте на него воду для очистки. Очищайте их мягкой влажной тканью.
28. Не используйте устройство, если оно не содержит еды или воды.
29. Не переносите устройство за ручку чашки.
30. Никогда не ставьте устройство в микроволновую печь.

ОПИСАНИЕ ИЗДЕЛИЯ (РИС. А)

- | | |
|-------------------------------|---------------------|
| 1. Крышка резервуара для воды | 6. Чаша |
| 2. Основная часть | 7. Режущие лезвия |
| 3. Панель управления | 8. Паровая корзина. |
| 4. База устройства | 9. Шпатель |
| 5. Крышка чашки | 10. Ручка чашки |

ПАНЕЛЬ УПРАВЛЕНИЯ

 Переключатель включения/выключения: нажмите, чтобы включить/выключить устройство.

 Нажмите, чтобы переключить режим на один из 4 доступных режимов (овощи, рыба, фрукты, мясо).

 Нажмите, чтобы разогреть еду. Установите время нагрева с помощью «+» и

«-».

 Нажмите, чтобы начать автоматическое смешивание/мойку чашки.

 Удерживайте, чтобы начать ручное смешивание.

 Кнопки уменьшения/увеличения времени.

 + E-I + В устройстве нет воды.

ПЕРЕД ПЕРВЫМ ИСПОЛЬЗОВАНИЕМ

Перед первым использованием заполните резервуар для воды до максимального уровня и не добавляйте продукты, затем нажмите кнопку «Warm Food», чтобы запустить устройство. Процесс завершится через 15 минут. По окончании ополосните чашку теплой водой.

ФУНКЦИЯ ПРИГОТОВЛЕНИЯ ПИЩИ

1. Откройте крышку резервуара для воды и добавьте необходимое количество воды (рис. 1). Уровень воды не должен превышать отметку максимального уровня воды внутри резервуара.
2. Затяните крышку резервуара для воды по часовой стрелке и плотно прижмите. Убедитесь, что стрелка на крышке указывает на символ замка.
3. Поверните крышку чашки по часовой стрелке.
4. Вымойте и нарежьте ингредиенты на кусочки размером примерно 1 см, затем поместите их в паровую корзину, расположенную в кувшине (рис. 2). Не рекомендуется класть в корзину слишком много ингредиентов.
5. Закройте крышку чашки (рис. 3). Правильное закрытие будет обозначено

щелчком. Убедитесь, что отверстие для выхода пара в крышке не заблокировано.

- Поместите чашку в основной корпус устройства (рис. 4) и поверните по часовой стрелке, чтобы активировать предохранительный выключатель. Правильная установка будет обозначена щелчком.
- Подключите устройство к источнику питания.
- Включите устройство, нажав кнопку «**I**». Устройство издаст звуковой сигнал и загорятся 4 кнопки на панели.
- Нажмите кнопку «Function». Поочередно будут подсвечены все значки режимов – овощи, рыба, фрукты и мясо. Выберите режим, повторно нажав кнопку «Function».
- Если в течение 3 секунд не будет выполнено никаких действий, устройство начнет работать. Каждый режим имеет предустановленное время работы, которое можно регулировать от 5 до 30 минут с помощью кнопок «+» и «-».

Фрукты	Стандартное время работы составляет 10 минут и может быть отрегулировано от 5 до 30 минут с помощью кнопок «+» и «-».
Рыба	Стандартное время работы составляет 15 минут и может быть отрегулировано от 5 до 30 минут с помощью кнопок «+» и «-».
Овощи	Стандартное время работы составляет 20 минут и может быть отрегулировано от 5 до 30 минут с помощью кнопок «+» и «-».
Мясо	Стандартное время работы составляет 25 минут и может быть отрегулировано от 5 до 30 минут с помощью кнопок «+» и «-».

ФУНКЦИЯ ПОДОГРЕВА ПИЩИ

- Отвинтите крышку резервуара для воды и добавьте примерно 100 мл воды или больше, в зависимости от размера разогреваемого блюда (рис. 1). Уровень воды не должен превышать отметку максимального уровня воды внутри резервуара.
- Затяните крышку резервуара для воды по часовой стрелке и плотно прижмите. Убедитесь, что стрелка на крышке указывает на символ замка.
- Поверните крышку чашки по часовой стрелке.
- Поместите продукты, которые необходимо разогреть, в паровую корзину внутри чашки.
- Закройте крышку чашки (рис. 3). Правильное закрытие будет обозначено щелчком. Убедитесь, что отверстие для выхода пара в крышке не заблокировано.

- Поместите чашку в основной корпус устройства (рис. 4) и поверните по часовой стрелке, чтобы активировать предохранительный выключатель. Правильная установка будет обозначена щелчком.
- Подключите устройство к источнику питания.
- Включите устройство, нажав кнопку «». Устройство издаст звуковой сигнал и загорятся 4 кнопки на панели.
- Нажмите кнопку «Warm Food». Стандартное время нагрева составляет 15 минут, его можно регулировать от 5 до 30 минут с помощью кнопок + и -.

АВТОМАТИЧЕСКОЕ СМЕШИВАНИЕ

Нажмите кнопку «Blend». Устройство издаст звуковой сигнал, и лезвия начнут вращаться. Время работы 1 минута.

Если продукт недостаточно измельчен, нажмите кнопку «Смешать» еще раз, чтобы продолжить измельчение. После звукового сигнала устройство прекращает работу и возвращается в режим ожидания.

РУЧНОЕ СМЕШИВАНИЕ

Удерживайте кнопку «Inching», не отпуская ее, около 3-5 секунд. Когда вы отпустите кнопку, устройство перестанет смешивать.

ФУНКЦИЯ СТЕРИЛИЗАЦИИ БУТЫЛОК

Наполните резервуар для воды, поместите бутылку для стерилизации в паровую корзину внутри чашки, закройте ее и нажмите кнопку «Warm food». Процесс стерилизации займет 15 минут.

СНЯТИЕ РЕЖУЩЕГО ЛЕЗВИЯ

Перед разборкой убедитесь, что чашка разобрана и отверстие обращено вверх. Возьмитесь за крепежные детали лезвия, расположенные снаружи нижней части чашки (рис. 5). Затем поверните лезвие внутри чашки против часовой стрелки и вытащите режущее лезвие (рис. 6).

Чтобы переустановить лезвие, поместите крепежные детали на дно чашки, подсоедините его к лезвию, а затем затяните лезвие по часовой стрелке. Правильная установка будет обозначена щелчком.

УДАЛЕНИЕ НАКИПИ

1. Чтобы очистить и удалить накипь из нагревательного бака после обнаружения накипи, приготовьте раствор уксуса и воды в соотношении 1:2 и заполните бак до максимального уровня, указанного на мерном стакане.
2. Установите прибор в режим приготовления на пару не менее чем на 15 минут, нажав кнопку «Warm Food».
3. После завершения процесса дайте устройству остыть, затем опорожните резервуар и тщательно промойте его водой с мягким моющим средством. Обязательно очистите резервуар для воды, чашку и другие компоненты.
4. После стирки промойте все чистой водой и оставьте высыхать.

ОЧИСТКА И ОБСЛУЖИВАНИЕ

После окончания работы налейте в чашку примерно 200 мл воды и включите режим мытья, нажав кнопку «Blend». Через 1 минуту устройство завершит процесс. Пожалуйста, очищайте устройство после каждого использования. Перед очисткой отключите устройство от сети и дайте ему остыть. Рекомендуется вручную очищать съемные элементы, такие как чашка, крышка чашки, паровая корзина и лезвия.

Внимание! Никогда не погружайте корпус устройства в воду и не мойте его в посудомоечной машине.

Чтобы очистить изделие:

1. Поверните чашку против часовой стрелки, чтобы отсоединить ее от корпуса.
2. Поверните крышку кувшина по часовой стрелке, чтобы снять ее, затем снимите с кувшина паровую корзину.
3. Вылейте из чашки остатки еды.
4. Снимите лезвия (см.: Снятие режущего лезвия).
5. Вымойте съемные части, такие как чашка, крышка чашки, паровая корзина и лезвия, под проточной водой с использованием жидкости для мытья посуды.
6. Протрите и очистите внешнюю поверхность корпуса мягкой влажной тканью. Не используйте для чистки грубые или абразивные ткани или моющие средства.
7. Оставьте все элементы до полного высыхания.

Фотографии предназначены только для иллюстрации, реальный внешний вид продукции может отличаться от представленного на фотографиях.

Egregio cliente!

Se hai commenti o domande sul prodotto che hai acquistato, ti preghiamo di contattarci all'indirizzo: **help@lionelo.com**

Produttore:

BrandLine Group Sp. z o.o.

A. Kręglewskiego 1, 61-248 Poznan, Polonia

AVVERTENZE

1. Il dispositivo può essere utilizzato da persone con ridotta idoneità fisica, sensoriale o mentale, nonché da persone prive di conoscenze ed esperienza adeguate all'uso del dispositivo, qualora l'utilizzo del dispositivo avvenga sotto la supervisione o tali persone siano state precedentemente istruite in merito all'utilizzo sicuro del dispositivo e ai rischi ad esso associati.
2. Il dispositivo non può essere utilizzato da bambini. Il dispositivo e il suo cavo devono essere tenuti lontano dalla portata dei bambini.
3. Prestare particolare attenzione quando si utilizza il dispositivo in presenza di bambini o animali domestici nelle vicinanze. Non permettere ai bambini di giocare con il dispositivo. Conservare il dispositivo e il

cavo di alimentazione fuori dalla portata dei bambini.

4. Scollegare sempre il dispositivo dall'alimentazione quando questo viene lasciato incustodito, prima di montarlo, smontarlo o pulirlo.
5. Spegnerlo il dispositivo e scollegarlo dall'alimentazione prima di sostituire gli accessori o accedere a parti che si muovono durante l'uso.
6. Prestare particolare attenzione quando si maneggiano le lame, durante lo svuotamento della ciotola e durante la pulizia del dispositivo.
7. Prestare attenzione quando si versa liquidi caldi nel calice a causa del rischio di fuoriuscita del liquido a causa della fuoriuscita improvvisa causata dal vapore.
8. Il dispositivo è destinato esclusivamente ad un uso domestico. Il dispositivo non è adatto per l'uso esterno. Non utilizzare il dispositivo per altre applicazioni, incompatibili con la destinazione d'uso prevista.
9. Il dispositivo non è destinato all'uso commerciale.
10. Non lasciare il dispositivo funzionante incustodito.
11. Per evitare il rischio di scosse elettriche, non

immergere il cavo di alimentazione, la spina o il corpo del dispositivo in acqua o altri liquidi. Non utilizzare il dispositivo vicino a una sorgente d'acqua, con le mani bagnate o in piedi su una superficie bagnata. Se il dispositivo entra in contatto con l'acqua, scollegare il cavo di alimentazione dalla sorgente di alimentazione. Il motore del dispositivo non deve entrare in contatto con l'acqua.

- 12.** Controllare regolarmente che il dispositivo non sia danneggiato. Non utilizzare un dispositivo danneggiato. Non tentare di riparare il dispositivo autonomamente: contattare un centro di riparazione autorizzato. Se il cavo di alimentazione è danneggiato, questo deve essere sostituito dal produttore per evitare pericoli.
- 13.** Sotto l'influsso dell'acqua calda, la superficie del dispositivo potrebbe riscaldarsi. Procedere con cautela.
- 14.** La superficie dell'elemento riscaldante può rimanere calda a lungo, persino una volta cessato l'uso.
- 15.** Non toccare le superfici calde. Usare le impugnature.
- 16.** Non lasciare che il cavo di alimentazione

penda dal bordo del tavolo o del piano di lavoro. Non consentire il contatto del cavo di alimentazione con componenti caldi. Non trascinare il cavo su spigoli vivi.

- 17.** Collegare il dispositivo solo a una presa di corrente dotata di messa a terra. Assicurarsi che il cavo di alimentazione sia collegato correttamente alla sorgente di alimentazione.
- 18.** Per l'alimentazione del dispositivo utilizzare una rete elettrica con parametri che corrispondano ai parametri specificati sull'etichetta del dispositivo.
- 19.** Utilizzare il dispositivo su una superficie piana e stabile, in grado di resistere alle alte temperature. Non spostare il dispositivo durante il funzionamento o quando è presente acqua calda al suo interno.
- 20.** L'acqua calda può causare gravi ustioni. Se è presente acqua calda nel dispositivo, questo deve essere maneggiato con cautela.
- 21.** Utilizzare esclusivamente ricambi e accessori originali.
- 22.** Tenere il dispositivo lontano da spigoli vivi, sorgenti di calore e umidità. Il dispositivo non deve essere esposto alla luce solare diretta.
- 23.** Evitare il surriscaldamento del dispositivo.
- 24.** Controllare sempre la temperatura del cibo

prima di somministrarlo al bambino.

25. Attendere che il dispositivo si raffreddi prima di procedere alla pulizia.
26. Decalcificare regolarmente il dispositivo.
27. Non immergere il dispositivo in acqua, né versare dell'acqua sopra di esso per lavarlo. Pulire il dispositivo con un panno morbido e umido.
28. Non utilizzare il dispositivo se al suo interno non sono presenti alimenti o acqua.
29. Non trasportare il dispositivo tenendolo per l'impugnatura del calice.
30. Non inserire mai il dispositivo nel forno a microonde.

DESCRIZIONE DEL PRODOTTO (FIG. A)

- | | |
|--|----------------------------------|
| 1. Coperchio del serbatoio per l'acqua | 6. Calice |
| 2. Corpo principale | 7. Lame |
| 3. Pannello di controllo | 8. Cestello per cottura a vapore |
| 4. Base del dispositivo | 9. Spatola |
| 5. Coperchio del calice | 10. Supporto del calice |

PANNELLO DI CONTROLLO

 Interruttore di accensione/spengimento: premere per accendere/spengere il dispositivo.

 Premere per passare a una delle 4 modalità disponibili (verdure, pesce, frutta, carne).

 Premere per riscaldare il cibo. Impostare il tempo di preriscaldamento mediante i pulsanti "+" e "-".

 Premere per avviare la frullatura automatica/il lavaggio del calice.

 Premere per avviare la frullatura manuale.

 Pulsanti per diminuire/aumentare il tempo.

 + E-I Assenza di acqua nel dispositivo.

PRIMA DEL PRIMO UTILIZZO

Prima di utilizzare il dispositivo per la prima volta, riempire il serbatoio dell'acqua al livello massimo e non aggiungere cibo, quindi premere il pulsante "Warm Food" affinché il dispositivo inizi a funzionare. Il processo terminerà dopo 15 minuti. Al termine, sciacquare il calice con acqua tiepida.

FUNZIONE DI COTTURA DI CIBI

1. Svitare il coperchio del serbatoio dell'acqua e aggiungere la giusta quantità d'acqua (fig. 1). Il livello dell'acqua non deve superare l'indicazione del livello massimo dell'acqua all'interno del serbatoio.
2. Serrare il coperchio del serbatoio dell'acqua in senso orario e premerlo. Assicurarsi che la freccia sul coperchio sia rivolta verso il simbolo del lucchetto.
3. Ruotare il coperchio del calice in senso orario.
4. Lavare e tagliare gli ingredienti a pezzi di circa 1 cm di dimensione, quindi inserirli nel cestello per la cottura a vapore situato nel calice (fig. 2). Non è consigliabile inserire troppi ingredienti nel cestello.
5. Avvitare il coperchio del calice (fig. 3). L'inserimento corretto verrà segnalato mediante uno scatto. Assicurarsi che il foro di uscita del vapore nel coperchio non sia ostruito.
6. Posizionare il calice nel corpo principale del dispositivo (fig. 4) e ruotarlo in senso orario per attivare l'interruttore di sicurezza. La corretta installazione verrà segnalata mediante uno scatto.
7. Collegare il dispositivo ad una sorgente di alimentazione.
8. Accendere il dispositivo premendo il pulsante "ⓘ". Il dispositivo emetterà un suono e i 4 pulsanti sul pannello si illumineranno.
9. Premere il pulsante "Function". Una per una, verranno illuminate tutte le icone della modalità: verdure, pesce, frutta e carne. Selezionare la modalità premendo nuovamente il pulsante "Function".
10. Se non viene eseguita alcuna operazione per 3 secondi, il dispositivo inizierà a funzionare. Ogni modalità ha una durata predefinita che può essere impostata nell'intervallo da 5 a 30 minuti, utilizzando i pulsanti "+" e "-".

Frutta	Il tempo di funzionamento standard è di 10 minuti e può essere impostato nell'intervallo da 5 a 30 minuti utilizzando i pulsanti "+" e "-".
--------	--

Pesce	Il tempo di funzionamento standard è di 15 minuti e può essere impostato nell'intervallo da 5 a 30 minuti utilizzando i pulsanti "+" e "-".
Verdura	Il tempo di funzionamento standard è di 20 minuti e può essere impostato nell'intervallo da 5 a 30 minuti utilizzando i pulsanti "+" e "-".
Carne	Il tempo di funzionamento standard è di 25 minuti e può essere impostato nell'intervallo da 5 a 30 minuti utilizzando i pulsanti "+" e "-".

FUNZIONE DI RISCALDAMENTO DEI CIBI

1. Svitare il coperchio del serbatoio dell'acqua e aggiungere circa 100 ml di acqua o più, a seconda delle dimensioni del pasto che si desidera riscaldare (fig. 1). Il livello dell'acqua non deve superare l'indicazione del livello massimo dell'acqua all'interno del serbatoio.
2. Serrare il coperchio del serbatoio dell'acqua in senso orario e premerlo. Assicurarsi che la freccia sul coperchio sia rivolta verso il simbolo del lucchetto.
3. Ruotare il coperchio del calice in senso orario.
4. Posizionare il cibo da riscaldare nel cestello per la cottura a vapore all'interno del calice.
5. Avvitare il coperchio del calice (fig. 3). L'inserimento corretto verrà segnalato mediante uno scatto. Assicurarsi che il foro di uscita del vapore nel coperchio non sia ostruito.
6. Posizionare il calice nel corpo principale del dispositivo (fig. 4) e ruotarlo in senso orario per attivare l'interruttore di sicurezza. La corretta installazione verrà segnalata mediante uno scatto.
7. Collegare il dispositivo ad una sorgente di alimentazione.
8. Accendere il dispositivo premendo il pulsante "ⓘ". Il dispositivo emetterà un suono e i 4 pulsanti sul pannello si illumineranno.
9. Premere il pulsante "Warm Food". Il tempo di riscaldamento standard è di 15 minuti e può essere regolato nell'intervallo da 5 a 30 minuti utilizzando i pulsanti + e -.

FRULLATURA AUTOMATICA

Premere il pulsante "Blend". Il dispositivo emetterà un segnale acustico e le lame inizieranno a ruotare. Il tempo di funzionamento è di 1 minuto.

Se il cibo non è stato sminuzzato a sufficienza, premere nuovamente il pulsante "Blend" per continuare a frullare. Dopo il segnale acustico, il dispositivo cessa di funzionare e torna in standby.

FRULLATURA MANUALE

Tenere premuto per circa 3-5 secondi il pulsante "Inching" senza rilasciarlo. Una volta rilasciato il pulsante, il dispositivo cesserà di frullare.

FUNZIONE DI STERILIZZAZIONE DI BIBERON

Riempire il serbatoio dell'acqua, posizionare il biberon da sterilizzare nel cestello per la cottura a vapore all'interno del calice, chiuderlo e premere il pulsante "Warm food". Il processo di sterilizzazione richiederà 15 minuti.

RIMOZIONE DELLA LAMA

Prima di procedere alla rimozione, assicurarsi che il calice sia stato smontato e sia rivolto con l'apertura verso l'alto.

Afferrare il supporto della lama situato all'esterno del fondo del calice (fig. 5). Quindi ruotare la lama in senso antiorario all'interno del calice ed estrarre la lama (fig. 6).

Per reinstallare la lama, posizionare il supporto della lama sul fondo del calice, collegarlo alla lama, successivamente ruotare la lama in senso orario. La corretta installazione verrà segnalata mediante uno scatto.

DECALCIFICAZIONE

1. Per pulire e decalcificare il serbatoio di riscaldamento quando viene rilevato il calcare, preparare una soluzione 1:2 di aceto e acqua e riempire il serbatoio fino al livello massimo indicato sul misurino.
2. Impostare il dispositivo in modalità di cottura a vapore per almeno 15 minuti, premendo il pulsante "Warm Food".
3. Una volta completato il processo, lasciare raffreddare il dispositivo, quindi svuotare il serbatoio e lavarlo accuratamente con acqua e un detergente delicato. Assicurarsi di aver pulito sia il serbatoio dell'acqua, che il calice e gli altri componenti.
4. Dopo il lavaggio, sciacquare il tutto con acqua pulita e lasciare asciugare.

PULIZIA E MANUTENZIONE

Una volta terminato l'utilizzo, versare circa 200 ml di acqua nel calice e avviare la modalità di lavaggio premendo il pulsante "Blend". Dopo 1 minuto, il dispositivo completerà il processo.

Pulire il dispositivo dopo ogni utilizzo. Prima della pulizia, scollegare il dispositivo dalla rete elettrica e lasciarlo raffreddare. Si consiglia di pulire a mano i componenti smontati

come il calice, il coperchio del calice, il cestello per la cottura a vapore e le lame.

Attenzione! Non immergere mai il corpo del dispositivo in acqua, né lavarlo in lavastoviglie.

Per pulire il prodotto:

1. Ruotare il calice in senso antiorario per scollegarlo dal corpo.
2. Ruotare il coperchio del calice in senso orario per rimuoverlo, quindi rimuovere il cestello per la cottura a vapore dal calice.
3. Svuotare i residui di cibo dal calice.
4. Smontare le lame (vedi: Rimozione della lama).
5. Lavare le parti rimovibili come il calice, il coperchio del calice, il cestello per la cottura a vapore e le lame sotto l'acqua corrente con detersivo per piatti.
6. Strofinare e pulire l'esterno del corpo con un panno morbido e umido. Non utilizzare tessuti o detersivi aggressivi o abrasivi per la pulizia.
7. Lasciare asciugare completamente tutti i componenti.

Le immagini hanno carattere illustrativo, l'aspetto reale dei prodotti può differire da quello presentato nelle immagini.

FR

Cher Client !

Si vous avez des commentaires ou des questions sur le produit que vous avez acheté, veuillez nous contacter : help@lionelo.com

Fabricant :

BrandLine Group Sp. z o.o.

A. Kręglewskiego 1, 61-248 Poznań, Pologne

AVERTISSEMENTS

1. Ce dispositif peut être utilisé par des personnes ayant des capacités physiques, sensorielles ou mentales réduites, ainsi que par des personnes n'ayant aucune connaissance

ou expérience pertinente de l'utilisation du dispositif, si elles sont supervisées ou ont reçu des instructions sur son utilisation sécurisée et les risques associés.

2. L'appareil ne doit pas être utilisé par les enfants. Tenir l'appareil et son câble hors de portée des enfants.
3. Faites preuve d'une extrême prudence lorsque vous utilisez l'appareil en présence d'enfants. Ne permettez pas aux enfants de jouer avec l'appareil. Gardez l'appareil et le cordon d'alimentation hors de portée des enfants.
4. Débranchez toujours l'appareil de l'alimentation électrique s'il est laissé sans surveillance et avant de le monter, de le démonter ou de le nettoyer.
5. Éteignez l'appareil et débranchez-le de l'alimentation électrique avant de changer d'accessoire ou d'accéder à des pièces qui se déplacent en cours d'utilisation.
6. Faites particulièrement attention lorsque vous manipulez les lames et lorsque vous videz le bol ou nettoyez l'appareil.
7. Faites particulièrement attention lorsque vous versez un liquide chaud dans la tasse, en raison du risque de renversement dû à

l'action soudaine de la vapeur.

8. L'appareil est destiné à un usage domestique uniquement. L'appareil n'est pas adapté à une utilisation en extérieur. Ne l'utilisez pas à d'autres fins incompatibles avec l'usage auquel il est destiné.
9. Cet appareil n'est pas destiné à un usage commercial.
10. Ne laissez pas l'appareil en marche sans surveillance.
11. Pour éviter tout risque de choc électrique, n'immergez pas le cordon d'alimentation, la prise ou le corps de l'appareil dans l'eau ou d'autres liquides. N'utilisez pas l'appareil à proximité d'une source d'eau, avec des mains mouillées ou en vous tenant sur une surface humide. Si l'appareil entre en contact avec de l'eau, débranchez le cordon d'alimentation. Le moteur de l'appareil ne doit pas entrer en contact avec l'eau.
12. Vérifiez régulièrement que l'appareil n'est pas endommagé. N'utilisez pas un appareil endommagé. N'essayez pas de réparer l'appareil vous-même – contactez un centre de réparation agréé. Si le cordon réseau est endommagé, il doit être remplacé par le fabricant pour éviter tout danger.

13. Lorsqu'elle est exposée à l'eau chaude, la surface de l'appareil peut devenir chaude. Faites attention.
14. La surface de l'élément chauffant peut rester chaude pendant un certain temps après l'utilisation.
15. Ne touchez pas les surfaces chaudes. Utilisez les poignées.
16. Ne laissez pas le cordon d'alimentation pendre sur le bord d'une table ou d'un comptoir. Ne mettez pas le cordon d'alimentation en contact avec des composants chauds. Ne le traînez pas sur des bords tranchants.
17. Ne branchez l'appareil qu'à une prise de courant munie d'une mise à la terre. Assurez-vous que le cordon d'alimentation est correctement branché à la source d'alimentation.
18. Utilisez une alimentation secteur correspondant à celle indiquée sur l'étiquette de l'appareil.
19. Utilisez l'appareil sur une surface plate et stable résistant à la chaleur. Ne déplacez pas l'appareil pendant son fonctionnement ou lorsqu'il contient de l'eau chaude.
20. L'eau chaude peut provoquer de graves brûlures. S'il y a de l'eau chaude dans l'appareil,

manipulez-la avec précaution.

21. N'utilisez que des accessoires et des pièces de rechange d'origine.
22. Gardez l'appareil à l'écart des bords tranchants et des sources de chaleur et d'humidité. L'appareil ne doit pas être exposé à la lumière directe du soleil.
23. Évitez de surchauffer l'appareil.
24. Vérifiez toujours la température de l'aliment avant de le donner au bébé.
25. Laissez refroidir l'appareil avant de le nettoyer.
26. L'appareil doit être détartré régulièrement.
27. Ne mettez pas l'appareil dans l'eau et ne versez pas d'eau dessus pour le laver. Nettoyez-le avec un chiffon doux et humide.
28. N'utilisez pas l'appareil s'il ne contient pas de produits alimentaires ou d'eau.
29. Ne portez pas l'appareil par la poignée de la tasse.
30. Ne mettez jamais l'appareil dans le four à micro-ondes.

DESCRIPTION DU PRODUIT (FIG. A)

- | | | | |
|----|------------------------------|-----|---------------------|
| 1. | Couvercle du réservoir d'eau | 6. | Tasse |
| 2. | Corps principal | 7. | Lames de coupe |
| 3. | Panneau de contrôle | 8. | Panier à vapeur |
| 4. | Socle de l'appareil | 9. | Spatule |
| 5. | Couvercle de la tasse | 10. | Poignée de la tasse |

PANNEAU DE CONTRÔLE

 Interrupteur marche/arrêt : appuyez sur cet interrupteur pour allumer/éteindre l'appareil.

 Appuyez sur cette touche pour passer à l'un des 4 modes disponibles (légumes, poisson, fruits, viande).

 Appuyez sur cette touche pour chauffer les aliments. Réglez le temps de chauffage à l'aide des touches « + » et « - ».

 Appuyez sur cette touche pour lancer le mixage automatique/le nettoyage de la tasse.

 Maintenez enfoncé pour lancer le mélange manuellement.

 Boutons de diminution/augmentation du temps.

 + E- I Pas d'eau dans l'appareil.

AVANT LA PREMIÈRE UTILISATION

Avant la première utilisation, remplissez le réservoir d'eau jusqu'au niveau maximum et n'ajoutez pas d'aliments, puis appuyez sur la touche « Warm Food » pour faire fonctionner l'appareil. Le processus se termine au bout de 15 minutes. Lorsque vous avez terminé, rincez la tasse à l'eau tiède.

FONCTION DE CUISSON DES ALIMENTS

1. Dévissez le couvercle du réservoir d'eau et ajoutez la quantité d'eau appropriée (fig. 1). Le niveau d'eau ne doit pas dépasser le niveau maximum indiqué à l'intérieur du réservoir.
2. Serrez le couvercle du réservoir d'eau dans le sens des aiguilles d'une montre. Assurez-vous que la flèche sur le couvercle est orientée vers le symbole de verrouillage.
3. Tournez le couvercle du gobelet dans le sens des aiguilles d'une montre.
4. Lavez et coupez les ingrédients en morceaux d'environ 1 cm, puis les placer dans le panier vapeur situé dans la tasse (fig. 2). Il n'est pas conseillé de mettre trop d'ingrédients dans le panier.
5. Vissez le couvercle de la tasse (fig. 3). La fermeture correcte sera signalée par un clic. Assurez-vous que la sortie de vapeur dans le couvercle n'est pas obstruée.
6. Placez le gobelet dans le corps principal de l'appareil (fig. 4) et tournez-le dans le sens des aiguilles d'une montre pour activer l'interrupteur de sécurité. L'installation correcte sera signalée par un clic.

- Connectez l'appareil à une source d'alimentation.
- Allumez l'appareil en appuyant sur le bouton « ① ». L'appareil émet un signal sonore et les 4 boutons du panneau s'allument.
- Appuyez sur le bouton « Fonction ». Toutes les icônes de mode : légumes, poissons, fruits et viandes, seront mises en évidence à tour de rôle. Sélectionnez le mode en appuyant à nouveau sur la touche « Fonction ».
- Si aucune opération n'est effectuée dans les 3 secondes, l'appareil démarre. Chaque mode a une durée de fonctionnement prédéfinie, qui peut être réglée de 5 à 30 minutes à l'aide des boutons « + » et « - ».

Fruits	La durée de fonctionnement standard est de 10 minutes et peut être réglée entre 5 et 30 minutes à l'aide des boutons « + » et « - ».
Poisson	La durée de fonctionnement standard est de 15 minutes et peut être réglée entre 5 et 30 minutes à l'aide des boutons « + » et « - ».
Légumes	La durée de fonctionnement standard est de 20 minutes et peut être réglée entre 5 et 30 minutes à l'aide des boutons « + » et « - ».
Viande	La durée de fonctionnement standard est de 25 minutes et peut être réglée entre 5 et 30 minutes à l'aide des boutons « + » et « - ».

FONCTION DE RÉCHAUFFEMENT DES ALIMENTS

- Dévissez le couvercle du réservoir d'eau et ajoutez environ 100 ml d'eau ou plus, en fonction de la taille du repas à chauffer (fig. 1). Le niveau d'eau ne doit pas dépasser le niveau maximum indiqué à l'intérieur du réservoir.
- Serrez le couvercle du réservoir d'eau dans le sens des aiguilles d'une montre. Assurez-vous que la flèche sur le couvercle est orientée vers le symbole de verrouillage.
- Tournez le couvercle du gobelet dans le sens des aiguilles d'une montre.
- Placez les aliments à chauffer dans le panier à vapeur à l'intérieur de la tasse.
- Vissez le couvercle de la tasse (fig. 3). La fermeture correcte sera signalée par un clic. Assurez-vous que la sortie de vapeur dans le couvercle n'est pas obstruée.
- Placez le gobelet dans le corps principal de l'appareil (fig. 4) et tournez-le dans le sens des aiguilles d'une montre pour activer l'interrupteur de sécurité. L'installation correcte sera signalée par un clic.
- Connectez l'appareil à une source d'alimentation.
- Allumez l'appareil en appuyant sur le bouton « ① ». L'appareil émet un signal sonore et les 4 boutons du panneau s'allument.
- Appuyez sur la touche « Warm Food ». La durée de réchauffement standard est de 15

minutes et peut être réglée entre 5 et 30 minutes à l'aide des boutons « + » et « - ».

MÉLANGE AUTOMATIQUE

Appuyez sur le bouton « Blend ». L'appareil émet un signal sonore et les lames commencent à tourner. La durée de fonctionnement est de 1 minute.

Si les aliments ne sont pas suffisamment hachés, appuyez à nouveau sur la touche « Blend » pour continuer à mixer. Après un signal sonore, l'appareil termine le travail et retourne en mode veille.

MÉLANGE MANUEL

Maintenez le bouton « Inching » enfoncé sans le relâcher pendant environ 3 à 5 secondes. Lorsque le bouton est relâché, l'appareil arrête de mixer.

FONCTION DE STÉRILISATION DES BIBERONS

Remplissez le réservoir d'eau, placez le biberon à stériliser dans le panier vapeur à l'intérieur de la tasse, fermez-la et appuyez sur la touche « Warm food ». Le processus de stérilisation dure 15 minutes.

RETRAIT DE LA LAME DE COUPE

Avant le démontage, assurez-vous que la tasse est démontée et orientée vers le haut. Saisissez la pièce de montage de la lame sur l'extérieur du fond du gobelet (fig. 5). Tournez ensuite la lame à l'intérieur de la tasse dans le sens inverse des aiguilles d'une montre et retirez la lame de coupe (fig. 6).

Pour réinstaller la lame, appliquez la pièce de montage au fond de la tasse, connectez-la à la lame, puis tournez la lame dans le sens des aiguilles d'une montre. L'installation correcte sera signalée par un clic.

DÉTARTRAGE

1. Pour nettoyer et détartrer le réservoir de chauffage en cas de détection de calcaire, préparez une solution de vinaigre et d'eau (1:2) et remplissez le réservoir jusqu'au niveau maximum indiqué sur le gobelet gradué.
2. Réglez l'appareil en mode vapeur pendant au moins 15 minutes en appuyant sur la touche « Warm Food ».
3. Une fois le processus terminé, laissez l'appareil refroidir, puis videz le réservoir et lavez-le soigneusement avec de l'eau et un détergent doux. N'oubliez pas de

nettoyer le réservoir d'eau, la tasse et les autres composants.

- Après le lavage, rincez tout à l'eau claire et laissez sécher.

NETTOYAGE ET ENTRETIEN

Lorsque vous avez terminé, versez environ 200 ml d'eau dans la tasse et lancez le mode de lavage en appuyant sur le bouton « Blend ». Au bout d'une minute, l'appareil termine le processus.

Nettoyez l'appareil après chaque utilisation. Débranchez l'appareil de l'alimentation électrique et laissez-le refroidir avant de le nettoyer. Il est conseillé de nettoyer manuellement les éléments amovibles tels que la tasse, le couvercle de la tasse, le panier à vapeur et les lames.

Attention ! Ne jamais immerger le corps de l'appareil dans l'eau ou le laver au lave-vaisselle.

Pour nettoyer le produit :

- Tournez le gobelet dans le sens inverse des aiguilles d'une montre pour le détacher du corps.
- Tournez le couvercle de la tasse dans le sens des aiguilles d'une montre pour le retirer, puis retirez le panier à vapeur de la carafe.
- Videz la tasse des restes de nourriture.
- Retirez les lames (voir : Retrait de la lame de coupe).
- Lavez les pièces détachables telles que la tasse, le couvercle de la tasse, le panier vapeur et les lames à l'eau courante avec du liquide vaisselle.
- Essuyez et nettoyez la surface extérieure du corps avec un chiffon doux et humide. N'utilisez pas de tissus ou de détergents rugueux ou abrasifs pour le nettoyage.
- Laissez sécher complètement toutes les pièces.

Les photos ont le caractère indicatif seulement ; l'aspect réel des produits peut différer de celui présenté sur les photos.

ES

Estimado Cliente:

Si tiene algún comentario o pregunta sobre el producto comprado, póngase en contacto con nosotros: help@lionelo.com

Fabricante:

BrandLine Group Sp. z o.o.

A. Kręglewskiego 1, 61-248 Poznań, Polonia

ADVERTENCIAS

1. El dispositivo puede ser utilizado por personas con capacidades físicas, sensoriales o mentales reducidas, así como por personas sin el conocimiento y la experiencia adecuados para el uso del dispositivo, si están supervisados o si se les ha instruido previamente sobre el uso seguro del dispositivo y los riesgos derivados.
2. El dispositivo no debe ser utilizado por niños. Mantenga el dispositivo y el cable fuera de alcance de los niños.
3. Tenga especial cuidado cuando utilice el dispositivo cuando hay niños cerca. No permita que los niños jueguen con el dispositivo. Guarde el dispositivo y el cable de alimentación fuera del alcance de los niños.
4. Desconecte siempre el dispositivo de la fuente de alimentación cuando está desatendido, antes de su montaje, desmontaje o limpieza.
5. Apague el dispositivo y desconéctelo de la fuente de alimentación antes de reemplazar los accesorios o acceder a las piezas que se mueven durante el uso.
6. Tenga especial cuidado al manipular las

cuchillas, vaciar la cubeta y durante la limpieza del dispositivo.

7. Tenga precaución al verter líquido caliente en el vaso por el riesgo de derrame de líquido debido a la acción repentina causada por el vapor.
8. Este dispositivo es solo para uso doméstico. El dispositivo no es adecuado para su uso al aire libre. No lo utilice para otros fines que no estén de acuerdo con su propósito previsto.
9. El dispositivo no está diseñado para uso comercial.
10. No deje el dispositivo desatendido cuando esté en funcionamiento.
11. Para evitar el riesgo de descargas eléctricas, no sumerja el cable de alimentación, el enchufe o el cuerpo del dispositivo en agua u otros líquidos. No utilice el dispositivo cerca de una fuente de agua, con las manos mojadas o cuando se encuentre sobre una superficie mojada. Si el dispositivo entra en contacto con agua, desconecte el cable de alimentación de la red eléctrica. El motor del dispositivo no debe entrar en contacto con agua.
12. Inspeccione regularmente el dispositivo comprobando si no tiene daños. No utilice

un dispositivo dañado. No intente reparar el dispositivo por su propia cuenta: póngase en contacto con un centro de reparación autorizado. Si el cable de red está dañado, el fabricante debe reemplazarlo para evitar peligros.

- 13.** El agua caliente puede calentar la superficie del dispositivo. Se debe tener precaución.
- 14.** La superficie del elemento calefactor puede permanecer caliente durante algún tiempo después del uso.
- 15.** No toque las superficies calientes. Utilice asas.
- 16.** No permita que el cable de alimentación cuelgue del borde de una mesa o encimera. No permita que el cable de alimentación entre en contacto con elementos calientes. No lo arrastre sobre bordes afilados.
- 17.** Conecte el dispositivo sólo a una toma de corriente conectada a tierra. Asegúrese de que el cable de alimentación esté conectado correctamente a la fuente de alimentación.
- 18.** Para alimentar el dispositivo, utilice una red con parámetros correspondientes a los indicados en la etiqueta del dispositivo.
- 19.** Utilice el dispositivo sobre una superficie nivelada y estable resistente a las altas







temperaturas. No mueva el dispositivo durante el funcionamiento o cuando haya agua caliente en su interior.

20. El agua caliente puede causar quemaduras graves. Si hay agua caliente en el dispositivo, manipúlelo con cuidado.
21. Utilice únicamente accesorios y piezas de repuesto originales.
22. Mantenga el dispositivo alejado de bordes afilados, fuentes de calor y humedad. No exponga el dispositivo a la luz solar directa.
23. Evite el sobrecalentamiento del dispositivo.
24. Compruebe siempre la temperatura de los alimentos antes de dárselos a su hijo.
25. Deje que el dispositivo se enfríe antes de limpiarlo.
26. Descalcifique el dispositivo con regularidad.
27. No ponga el dispositivo en agua ni vierta agua sobre él para lavarlo. Límpielo con un paño suave y húmedo.
28. No utilice el dispositivo sin productos alimenticios o agua en él.
29. No transporte el dispositivo por el soporte del vaso.
30. Nunca ponga el dispositivo en el microondas.

DESCRIPCIÓN DEL PRODUCTO (FIG. A)

- | | | | |
|----|---------------------------|-----|--------------------|
| 1. | Tapa del depósito de agua | 6. | Vaso |
| 2. | Cuerpo principal | 7. | Cuchillas de corte |
| 3. | Panel de control | 8. | Cesta de vapor |
| 4. | Base del dispositivo | 9. | Espátula |
| 5. | Tapa del vaso | 10. | Soporte del vaso |

PANEL DE CONTROL

-  Interruptor de encendido / apagado: pulse para encender / apagar el dispositivo.
-  Pulse para cambiar a uno de los 4 modos disponibles (verduras, pescado, fruta, carne).
-  Pulse para calentar la comida. Ajuste el tiempo de calentamiento con «+» y «-».
-  Pulse para iniciar la mezcla automática / el lavado del vaso.
-  Mantenga presionado para iniciar la mezcla manual.
-  Botones de disminución / aumento de tiempo.
-  + E-I Sin agua en el dispositivo.

ANTES DEL PRIMER USO

Antes del primer uso, llene el depósito de agua hasta el nivel máximo y no añada alimentos, luego pulse el botón «Warm Food» para que el dispositivo empiece a funcionar. El proceso terminará después de 15 minutos. Una vez terminado, enjuague el vaso con agua tibia.

FUNCIÓN DE COCCIÓN DE ALIMENTOS

- Desenrosque la tapa del depósito de agua y añada la cantidad adecuada de agua (fig. 1). El nivel del agua no debe exceder la indicación del nivel máximo de agua dentro del depósito.
- Apriete la tapa del depósito de agua en el sentido de las agujas del reloj y presiónela. Asegúrese de que la flecha en la tapa indique el símbolo de bloqueo.
- Gire la tapa del vaso en el sentido de las agujas del reloj.
- Lave y corte los ingredientes en trozos de aproximadamente 1 cm, luego colóquelos en la cesta de vapor en el vaso (fig. 2). No se recomienda poner demasiados ingredientes en la cesta.
- Apriete la tapa del vaso (fig. 3). Un «clic» significa el cierre correcto. Asegúrese de que la salida de vapor de la tapa no esté bloqueada.
- Coloque el vaso en el cuerpo principal del dispositivo (fig. 4) y gírelo en el sentido

de las agujas del reloj para activar el interruptor de seguridad. Un «clic» indicará el montaje correcto.

7. Conecte el dispositivo a la fuente de alimentación.
8. Encienda el dispositivo pulsando el botón «». El dispositivo emitirá un sonido y se iluminarán 4 botones del panel.
9. Pulse el botón «Function». Uno por uno se iluminarán todos los iconos de los modos: verduras, pescado, fruta y carne. Seleccione el modo pulsando de nuevo el botón «Function».
10. Si no se realiza ninguna operación en 3 segundos, el dispositivo comenzará a funcionar. Cada modo tiene un tiempo de funcionamiento predefinido que se puede ajustar de 5 a 30 minutos con los botones «+» y «-».

Fruta	El tiempo de funcionamiento estándar es de 10 minutos y se puede ajustar en el rango de 5 a 30 minutos con los botones «+» y «-».
Pescado	El tiempo de funcionamiento estándar es de 15 minutos y se puede ajustar en el rango de 5 a 30 minutos con los botones «+» y «-».
Verduras	El tiempo de funcionamiento estándar es de 20 minutos y se puede ajustar en el rango de 5 a 30 minutos con los botones «+» y «-».
Carne	El tiempo de funcionamiento estándar es de 25 minutos y se puede ajustar en el rango de 5 a 30 minutos con los botones «+» y «-».

FUNCIÓN DE CALENTAMIENTO DE ALIMENTOS

1. Desenrosque la tapa del depósito de agua y añada aprox. 10 ml de agua o más, dependiendo de la cantidad de la comida calentada (fig. 1). El nivel del agua no debe exceder la indicación del nivel máximo de agua dentro del depósito.
2. Apriete la tapa del depósito de agua en el sentido de las agujas del reloj y presiónela. Asegúrese de que la flecha en la tapa indique el símbolo de bloqueo.
3. Gire la tapa del vaso en el sentido de las agujas del reloj.
4. Coloque los alimentos que se van a calentar en la cesta de vapor.
5. Apriete la tapa del vaso (fig. 3). Un «clic» significa el cierre correcto. Asegúrese de que la salida de vapor de la tapa no esté bloqueada.
6. Coloque el vaso en el cuerpo principal del dispositivo (fig. 4) y gírelo en el sentido de las agujas del reloj para activar el interruptor de seguridad. Un «clic» indicará el montaje correcto.
7. Conecte el dispositivo a la fuente de alimentación.
8. Encienda el dispositivo pulsando el botón «». El dispositivo emitirá un sonido y se iluminarán 4 botones del panel.

9. Pulse el botón «Warm Food». El tiempo de calentamiento estándar es de 15 minutos y se puede ajustar en el rango de 5 a 30 minutos con los botones + y -.

MEZCLA AUTOMÁTICA

Pulse el botón «Blend». El dispositivo emitirá un pitido y las cuchillas comenzarán a girar. El tiempo de funcionamiento es de 1 minuto.

Si la comida no está lo suficientemente triturada, pulse de nuevo el botón «Blend» para continuar la mezcla. Después del pitido, el dispositivo deja de funcionar y vuelve al estado de espera.

MEZCLA MANUAL

Mantenga pulsado el botón «Inching» sin soltarlo durante aprox. 3 a 5 segundos. Una vez soltado el botón, el dispositivo deja de mezclar.

FUNCIÓN DE ESTERILIZACIÓN DE BIBERÓN

Llene el depósito de agua, coloque el biberón que se va a esterilizar en la cesta de vapor dentro del vaso, ciérrelo y pulse el botón «Warm Food». El proceso de esterilización dura 15 minutos.

DESMONTAJE DE LA CUCHILLA DE CORTE

Antes de proceder al desmontaje, asegúrese de que el vaso esté desmontado y orientado con la boca hacia arriba.

Agarre el elemento de montaje de la cuchilla situado en el exterior del fondo del vaso (fig. 5). Luego gire la cuchilla dentro del vaso en el sentido contrario a las agujas del reloj y retire la cuchilla de corte (fig. 6).

Para volver a montar la cuchilla, aplique el elemento de montaje en el fondo del vaso, conéctelo a la cuchilla y luego gire la cuchilla en el sentido de las agujas del reloj. Un «clic» indicará el montaje correcto.

DESCALCIFICACIÓN

1. Para limpiar y descalcificar el depósito de calentamiento una vez detectada la cal, prepare una solución 1:2 de vinagre y agua y llene el depósito hasta el nivel máximo indicado en la línea.
2. Coloque el dispositivo en el modo de evaporación durante al menos 15 minutos pulsando el botón «Warm Food».

- Una vez terminado el proceso, deje que el dispositivo se enfríe, luego vacíe el depósito y lávelo a fondo con agua y detergente suave. Recuerde limpiar tanto el depósito de agua como el vaso y otros componentes.
- Después de lavar, enjuague todo con agua limpia y deje secar.

LIMPIEZA Y MANTENIMIENTO

Una vez terminado el trabajo, vierta aprox. 200 ml de agua en el vaso e inicie el modo de lavado pulsando el botón «Blend». Después de 1 minuto, el dispositivo finalizará el proceso.

Limpie el dispositivo después de cada uso. Antes de limpiar, desconecte el dispositivo de la fuente de alimentación y deje que se enfríe. Se sugiere la limpieza manual de los elementos desmontables, como el vaso, la tapa del vaso, la cesta de vapor y las cuchillas.

¡Atención! Nunca sumerja el cuerpo del dispositivo en agua ni lo lave en el lavavajillas.

Para limpiar el producto:

- Gire el vaso en el sentido contrario a las agujas del reloj para separarlo del cuerpo.
- Gire la tapa del vaso en el sentido de las agujas del reloj para retirarlo, luego retire la cesta de vapor de la jarra.
- Limpie el vaso de los restos de comida.
- Retire las cuchillas (consulte: Desmontaje de la cuchilla de corte).
- Lave las piezas desmontables, como el vaso, la tapa del vaso, la cesta de vapor y las cuchillas con agua corriente usando líquido lavavajillas.
- Limpie la superficie exterior del cuerpo con un paño suave y húmedo. No utilice telas ásperas o abrasivas ni detergentes de limpieza.
- Deje que todos los elementos se sequen por completo.

Las fotos son para fines ilustrativos, la apariencia real de los productos puede diferir de la presentada en las fotos.

NL

Geachte Klant!

Hebt u opmerkingen of vragen over het product, neem dan contact met ons op:

help@lionelo.com

Fabrikant:

BrandLine Group Sp. z o.o.

A. Kręglewskiego 1, 61-248 Poznań, Polen

WAARSCHUWINGEN

1. Het apparaat mag worden gebruikt door personen met lichamelijke, zintuiglijke of verstandelijke beperkingen, personen zonder ervaring, personen die geen kennis over het apparaat hebben indien ze onder toezicht zijn of instructies hebben gekregen over het veilig gebruik van het apparaat en de informatie over de risico's die het gebruik van het apparaat met zich meebrengt, hebben begrepen.
2. Dit apparaat mag niet door kinderen worden gebruikt. Houd het apparaat en de kabel uit de buurt van kinderen.
3. Wees uiterst voorzichtig wanneer het in de buurt van kinderen wordt gebruikt. Laat kinderen niet met het apparaat spelen. Bewaar het apparaat en de kabel buiten bereik van kinderen.
4. Koppel het apparaat altijd van de stroomvoorziening los als het onbewaakt is en voordat het wordt gemonteerd, gedemonteerd of gereinigd.
5. Schakel het apparaat uit en haal de stekker

uit het stopcontact alvorens accessoires te vervangen of onderdelen te openen die tijdens het gebruik bewegen.

6. Wees voorzichtig bij het hanteren van de scherpe snijmessen, bij het leegmaken van de kom en tijdens het schoonmaken.
7. Wees voorzichtig bij het gieten van hete vloeistof in de beker wegens het risico op morsen door de plotselinge werking van de stoom.
8. Het apparaat is alleen voor thuisgebruik. Het apparaat is niet geschikt voor gebruik buiten. Gebruik het niet voor andere doeleinden dan die waarvoor het bestemd is.
9. Het apparaat is niet bedoeld voor commercieel gebruik.
10. Laat het werkende apparaat niet onbewaakt.
11. Dompel het netsnoer, de stekker of de behuizing van het apparaat niet onder in water of andere vloeistoffen om gevaar van elektrische schokken te voorkomen. Gebruik het apparaat niet in de buurt van een waterbron, met natte handen of terwijl u op een nat oppervlak staat. Trek de stekker uit het stopcontact als het apparaat in contact komt met water. De motor van het apparaat mag niet in contact met water komen.

- 12.** Controleer het apparaat regelmatig op beschadigingen. Gebruik geen beschadigd apparaat. Probeer het apparaat niet zelf te repareren - neem contact op met een erkend reparatiebedrijf. Als het netsnoer beschadigd is, moet het door de fabrikant worden vervangen zodat elk risico wordt voorkomen.
- 13.** Bij blootstelling aan heet water kan het oppervlak van het apparaat heet worden. Wees voorzichtig.
- 14.** Het is mogelijk dat het oppervlak van het verwarmingselement na gebruik nog enige tijd heet blijft.
- 15.** Raak geen hete oppervlakken aan. Gebruik handgrepen.
- 16.** Laat het netsnoer niet over de rand van een tafel of aanrechthangen. Zorg dat het netsnoer niet in contact met hete onderdelen is. Trek het niet over scherpe randen.
- 17.** Sluit het apparaat uitsluitend aan op een geaard stopcontact. Controleer altijd of de stekker goed in het stopcontact zit.
- 18.** Controleer of het voltage dat op de onderkant van het apparaat is aangegeven, overeenkomt met de plaatselijke netspanning voordat je het apparaat aansluit.
- 19.** Gebruik het apparaat op een vlakke en stabiele

hittebestendige ondergrond. Verplaats het apparaat niet tijdens de werking of wanneer er heet water bevat.

20. Heet water kan zware brandwonden veroorzaken. Bij heet water in het apparaat moet u voorzichtig zijn.
21. Gebruik alleen originele toebehoren en reserveonderdelen.
22. Houd het apparaat uit de buurt van scherpe randen en warmte- en vochtbronnen. Het apparaat niet aan direct zonlicht blootstellen.
23. Vermijd het risico van oververhitting.
24. Controleer altijd de temperatuur van de babyvoeding alvorens het aan de baby te geven.
25. Laat het apparaat afkoelen voordat het wordt schoongemaakt.
26. Het apparaat moet regelmatig worden ontkalkt.
27. Plaats het apparaat niet in water en was het niet met water. Maak het apparaat schoon met een zacht, vochtig doekje.
28. Gebruik het apparaat niet zonder voedingsmiddelen en water erin.
29. Draag het apparaat niet aan de handgreep van de beker.
30. Doe het apparaat nooit in de magnetron.

OMSCHRIJVING VAN HET PRODUCT (AFB. A)

- | | | | |
|----|----------------------------|-----|------------------------|
| 1. | Deksel waterreservoir | 6. | Beker |
| 2. | Hoofddeel | 7. | Snijmessen |
| 3. | Bedieningspaneel | 8. | Stoommand |
| 4. | Onderbouw van het apparaat | 9. | Spatel |
| 5. | Deksel van de beker | 10. | Handgreep van de beker |

BEDIENINGSPANEEL



Aan/uit-schakelaar: indrukken om het apparaat aan/uit te zetten.



Druk op om naar een van de 4 beschikbare standen te gaan (groenten, vis, fruit, vlees).



Druk om babyvoeding op te warmen. Stel de opwarmtijd in met "+" en "-".



Druk op om het mengen automatisch te starten/het bekertje te reinigen.



Houd ingedrukt om handmatig mengen te starten.



Knoppen om tijd te verhogen/verlagen.



+ E-1 Geen water in het apparaat.

VÓÓR HET EERSTE GEBRUIK

Vul vóór het eerste gebruik het waterreservoir tot het maximale niveau en doe er geen voeding in, druk vervolgens op de knop "Warm Food" om het apparaat te starten. Het proces stopt na 15 minuten. Nadat u klaar bent, spoelt u de beker af met warm water.

KOOKFUNCTIE

1. Maak het deksel van het waterreservoir los en doe de juiste hoeveelheid water in het waterreservoir (afb. 1). Het waterniveau mag niet hoger zijn dan de maximale waterpijl in het reservoir.
2. Draai het deksel van het waterreservoir met de klok mee vast. Zorg ervoor dat de pijl op het deksel op het symbool van het vergrendelingsteken wijst.
3. Draai het deksel van de beker met de klok mee.
4. Was de ingrediënten, snijd ze in stukjes van ca. 1 cm en doe ze in het stoommandje in de beker (afb. 2). Het is niet aangeraden om te veel ingrediënten in het mandje te doen.
5. Draai het deksel van de beker vast (afb. 3). Het correct sluiten wordt aangegeven door een klik. Zorg ervoor dat de stoomuitlaat in het deksel niet is verstopt.
6. Plaats de beker op het hoofddeel van het apparaat (afb. 4) en draai met de klok mee om de veiligheidsschakelaar te activeren. De correcte installatie wordt door

- een klik aangegeven.
- Sluit het apparaat op de voeding aan.
 - Schakel het apparaat in door op "ⓘ" te drukken. Het apparaat biept en 4 knoppen op het paneel lichten op.
 - Druk op "Function". Alle symbolen van de standen - groenten, vis, fruit en vlees - worden achtereenvolgens verlicht. Kies de gewenste stand door nogmaals op de knop "Function" te drukken.
 - Als er binnen 3 seconden geen operatie wordt uitgevoerd, start het apparaat. Elke stand heeft een voorgedefinieerde looptijd, die met de knoppen '+' en '-' van 5 tot 30 minuten kan worden aangepast.

Fruit	De automatische werkingstijd is standaard 10 minuten en kan tussen 5 en 30 minuten met de knoppen '+' en '-' worden aangepast.
Vis	De automatische werkingstijd is standaard 15 minuten en kan tussen 5 en 30 minuten met de knoppen '+' en '-' worden aangepast.
Groenten	De automatische werkingstijd is standaard 20 minuten en kan tussen 5 en 30 minuten met de knoppen '+' en '-' worden aangepast.
Vlees	De automatische werkingstijd is standaard 25 minuten en kan tussen 5 en 30 minuten met de knoppen '+' en '-' worden aangepast.

OPWARMFUNCTIE VOOR VOEDING

- Maak het deksel van het waterreservoir los en doe er ca. 100 ml water of meer in, afhankelijk van de grootte van de op te warmen maaltijd (afb. 1). Het waterniveau mag niet hoger zijn dan de maximale waterpijl in het reservoir.
- Draai het deksel van het waterreservoir met de klok mee vast. Zorg ervoor dat de pijl op het deksel op het symbool van het vergrendelingsteken wijst.
- Draai het deksel van de beker met de klok mee.
- Plaats het op te warmen gerecht in het stoommandje in de beker.
- Draai het deksel van de beker vast (afb. 3). Het correct sluiten wordt aangegeven door een klik. Zorg ervoor dat de stoomuitlaat in het deksel niet is verstopt.
- Plaats de beker op het hoofddeel van het apparaat (afb. 4) en draai met de klok mee om de veiligheidsschakelaar te activeren. De correcte installatie wordt door een klik aangegeven.
- Sluit het apparaat op de voeding aan.
- Schakel het apparaat in door op "ⓘ" te drukken. Het apparaat biept en 4 knoppen op het paneel lichten op.
- Druk op "Warm Food". De automatische tijd van het opwarmen is standaard 15

minuten en kan tussen 5 en 30 minuten met de knoppen + en - worden aangepast.

AUTOMATISCH BLENDEN

Druk op "Blend". Het apparaat piept en de messen draaien. De werkingstijd is 1 minuut. Als het eten niet fijn genoeg is gemalen, moet u nogmaals op de knop 'Blend' drukken om te herhalen. Na een akoestisch signaal wordt het apparaat uitgeschakeld en schakelt het naar stand-by.

HANDMATIG BLENDEN

Houd "Inching" gedurende ca. 3-5 seconden ingedrukt. Na het loslaten van de knop stopt het apparaat met blenden.

FUNCTIE STERILISATIE VAN FLESSEN

Vul het waterreservoir, doe de fles in het stoommandje van de beker, sluit de beker en druk op "Warm food". De sterilisatie duurt 15 minuten.

SNIJMES VERWIJDEREN

Vóór de afbouw ervoor zorgen dat de beker gedemonteerd is en naar boven gericht. Neem het bevestigingsdeel van het mes vast aan de buitenkant van de onderkant van de beker (afb. 5). Draai vervolgens het mes in de beker tegen de klok in en trek het snijmes eruit (afb. 6).

Om het mes opnieuw te bevestigen, het bevestigingselement op de onderkant van de beker plaatsen, het op het mes aanbrengen en het mes met de klok mee draaien. De correcte installatie wordt door een klik aangegeven.

ONTKALKEN

1. Om het opwarmingsreservoir te reinigen en te ontkalken als er kalk wordt gedetecteerd, een 1:2 oplossing van azijn en water voorbereiden en het reservoir ermee tot het maximale niveau op de maatbeker opvullen.
2. Stel het apparaat ten minste 15 minuten in op de stoomstand door op de knop 'Warm food' te drukken.
3. Nadat het proces is voltooid, het apparaat laten afkoelen, het reservoir leegmaken en grondig met water en een mild schoonmaakmiddel wassen. Zorg ervoor dat je zowel het waterreservoir als de beker en andere onderdelen schoonmaakt.
4. Na het wassen alles met schoon water afspoelen en laten drogen.

REINIGING EN ONDERHOUD

Doe na afloop ca. 200 ml water in de beker en start de wasstand door op de knop 'Blend' te drukken. Na 1 minuut zal het apparaat het proces voltooien.

Het wordt geadviseerd het apparaat na elk gebruik te reinigen. Neem de stekker uit het stopcontact en laat het apparaat afkoelen alvorens het schoon te maken. Het wordt aangeraden om afneembare onderdelen zoals de beker, het deksel van de beker, het stoommandje en de messen handmatig schoon te maken.

Let op! Dompel het apparaatbehuizing nooit onder in water en was het niet in de vaatwasser.

Om het product te reinigen:

1. Draai de beker tegen de klok in om deze van het hoofddeel los te maken.
2. Draai het deksel van de beker met de klok mee om het te verwijderen en haal dan het stoommandje uit de beker.
3. Maak de beker met etensresten leeg.
4. Verwijder de messen (zie Het snijmes verwijderen).
5. Was afneembare onderdelen zoals de beker, het deksel van de beker, het stoommandje en de messen onder stromend water met afwasmiddel.
6. Veeg en reinig de buitenzijde van het hoofddeel met een zachte, vochtig doek. Gebruik geen ruwe of schurende stoffen of schoonmaakmiddelen voor het reinigen.
7. Laat alle onderdelen volledig drogen voor het volgende gebruik.

De afbeeldingen dienen alleen ter illustratie, het werkelijke uiterlijk van de producten kan van het uiterlijk op de afbeeldingen verschillen.

LT

Gerbiamas Kliente!

Jei turite pastabų ar klausimų dėl įsigyto produkto, susisiekite su mumis:

help@lionelo.com

Gamintojas:

BrandLine Group Sp. z o.o.

A. Kręglewskiego 1, 61-248 Poznań (Poznanė), Lenkija

ĮSPĖJIMAI

1. Šiuo prietaisu gali naudotis asmenys su ribotais fiziniais, protiniais ir jutiminiais gebėjimais arba asmenys, neturintys patirties ar žinių, jei jie yra prižiūrimi ar apmokyti saugiai naudoti prietaisą ir supranta su prietaiso naudojimu susijusius pavojus.
2. Prietaiso negali naudoti vaikai. Prietaisą ir jo laidą laikykite vaikams nepasiekiamoje vietoje.
3. Būkite ypač atsargūs naudodami prietaisą, kai šalia yra vaikų. Vaikams negalima leisti žaisti prietaisu. Laikykite prietaisą ir maitinimo laidą vaikams nepasiekiamoje vietoje.
4. Visada atjunkite prietaisą nuo maitinimo šaltinio, jei jis paliekamas be priežiūros ir prieš surenkant, išardant ar valant.
5. Prieš keisdami priedus arba liesdami judančiąsias dalis, išjunkite prietaisą ir atjunkite jį nuo maitinimo šaltinio.
6. Atsargiai elkitės su aštriais pjovimo peiliais, ištuštinami indą ir jį valydami.
7. Pildami į indą karštą skystį, būkite atsargūs, nes dėl staigaus garavimo jis gali išsilieti iš prietaiso.
8. Prietaisas skirtas naudoti tik buityje. Prietaisas netinka naudoti lauke. Prietaiso negalima naudoti kitiems nenumatytiems tikslams.

9. Prietaisas nėra skirtas komerciniam naudojimui.
10. Nepalikite veikiančio prietaiso be priežiūros.
11. Norėdami apsisaugoti nuo elektros smūgio pavojaus, nemerkite maitinimo laido, kištuko ir prietaiso korpuso į vandenį ar kitą skystį. Nenaudokite prietaiso šalia vandens šaltinio, šlapiomis rankomis arba stovėdami ant šlapio paviršiaus. Jei prietaisas liečiasi su vandeniu, atjunkite maitinimo laidą. Prietaiso variklis neturi liestis su vandeniu.
12. Reguliariai tikrinkite, ar prietaisas nepažeistas. Nenaudokite pažeisto prietaiso. Nemėginkite savarankiškai taisyti prietaiso - kreipkitės į įgaliotą remonto dirbtuvę. Jei maitinimo laidas pažeistas, kad būtų išvengta pavojaus jį turi pakeisti gamintojas.
13. Dėl karšto vandens poveikio, prietaiso paviršius gali įkaisti. Laikykitės atsargumo.
14. Kaitinimo elemento paviršius po naudojimo kurį laiką gali išlikti karštas.
15. Nelieskite karštų paviršių. Naudokite rankenas.
16. Įsitikinkite, kad maitinimo laidas nekabo nuo stalo arba stalviršio. Saugokite maitinimo laidą nuo karštų elementų. Netraukite jo per aštirus kraštus.

17. Prijunkite prietaisą tik prie įžeminto elektros lizdo. Įsitikinkite, kad maitinimo laidas tinkamai prijungtas prie maitinimo šaltinio.
18. Prietaisą prijunkite prie elektros tinklo, atitinkančio prietaiso etiketėje nurodytus parametrus.
19. Prietaisą naudokite ant plokščio ir stabilaus, karščiui atsparaus paviršiaus. Neperneškite prietaiso kai jis veikia arba jame yra karšto vandens.
20. Karštas vanduo gali sukelti rimtus nudegimus. Jei prietaise yra karšto vandens, laikykitės atsargumo.
21. Naudokite tik originalius priedus ir atsargines dalis.
22. Laikykite prietaisą atokiau nuo aštrių kraštų ir šilumos bei drėgmės šaltinių. Saugokite prietaisą nuo tiesioginio saulės šviesos poveikio.
23. Venkite prietaiso perkaitimo.
24. Visada patikrinkite maisto temperatūrą prieš duodant vaikui.
25. Palaukite, kol prietaisas atvės prieš pradėdami jį valyti.
26. Nukalkinkite prietaisą reguliariai.
27. Valydami nedėkite prietaiso į vandenį ir nepilkite ant jo vandens. Valykite jį minkšta,

drėgna šluoste.

28. Nenaudokite prietaiso, jei jame nėra maisto ar vandens.

29. Nenešiokite prietaiso už indo rankenos.

30. Niekada nedėkite prietaiso į mikrobangų krosnelę.

PRODUKTO APRAŠYMAS (PAV. A)

- | | | | |
|----|---------------------------|-----|-----------------|
| 1. | Vandens bakelio dangtelis | 6. | Indas |
| 2. | Pagrindinis korpusas | 7. | Pjovimo peiliai |
| 3. | Valdymo skydelis | 8. | Garų krepšelis |
| 4. | Prietaiso pagrindas | 9. | Mentelė |
| 5. | Indo dangtelis | 10. | Indo rankena |

VALDYMO SKYDELIS

 Jungiklis: paspauskite, kad įjungtumėte/išjungtumėte prietaisą.

 Paspauskite norėdami perjungti režimą į vieną iš 4 galimų režimų (daržovės, žuvis, vaisiai, mėsa).

 Paspauskite, kad pašildytumėte maistą. Nustatykite šildymo laiką naudodami "+" ir

"-"
 Paspauskite, kad pradėtumėte automatinį maišymą / indo plovimą.

 Laikykite, kad pradėtumėte rankinį maišymą.

 Laiko mažinimo/didinimo mygtukai.

 + E - I Nėra vandens prietaise.

PRIEŠ PIRMĄ NAUDOJIMĄ

Prieš naudodami pirmą kartą, pripildykite vandens bakelį iki maksimalaus lygio žymos ir nepilkite maisto, tada paspauskite mygtuką „Warm Food“, kad paleistumėte prietaisą. Procesas baigsis po 15 minučių. Baigę nuplaukite indą šiltu vandeniu.

MAISTO GAMINIMO FUNKCIJA

1. Atsukite vandens bakelio dangtelį ir įpilkite reikiamą kiekį vandens (pav. 1). Vandens lygis neturi viršyti maksimalaus vandens lygio žymos bakelio viduje.
2. Priveržkite vandens bakelio dangtelį laikrodžio rodyklės kryptimi ir prispauskite.

- Įsitikinkite, kad ant dangtelio esanti rodyklė yra nukreipta į užrakto simbolį.
- Pasukite indo dangtelį laikrodžio rodyklės kryptimi.
 - Nuplaukite ir supjaustykite ingredientus maždaug 1 cm gabalėliais, tada sudėkite juos į garų krepšėlį, esantį inde (pav. 2). Į krepšėlį nerekomenduojama dėti per daug ingredientų.
 - Užsukite indo dangtelį (pav. 3). Spragtelėjimas reiškia, kad jis tinkamai uždarytas. Įsitikinkite, kad garų išleidimo anga dangtelyje nėra užblokuota.
 - Įstatykite indą į pagrindinį prietaiso korpusą (pav. 4) ir pasukite laikrodžio rodyklės kryptimi, kad įjungtumėte saugos jungiklį. Spragtelėjimas reiškia, kad jis tinkamai sumontuotas.
 - Prijunkite prietaisą prie maitinimo šaltinio.
 - Įjunkite prietaisą paspausdami mygtuką "ⓘ". Išgirsite garsinį signalą, o skydelyje esantys 4 mygtukai užsidegs.
 - Paspauskite mygtuką "Function". Paeilui užsidegs visos režimų piktogramos - daržovės, žuvis, vaisiai ir mėsa. Pasirinkite režimą dar kartą paspausdami mygtuką „Function“.
 - Jei per 3 sekundes neatliekamas joks veiksmas, prietaisas pradės veikti. Kiekvienas režimas turi iš anksto nustatytą veikimo laiką, kurį galima reguliuoti nuo 5 iki 30 minučių naudojant mygtukus „+“ ir „-“.

Vaisiai	Standartinis darbo laikas yra 10 minučių ir gali būti reguliuojamas nuo 5 iki 30 minučių naudojant mygtukus „+“ ir „-“.
Žuvis	Standartinis darbo laikas yra 15 minučių ir gali būti reguliuojamas nuo 5 iki 30 minučių naudojant mygtukus „+“ ir „-“.
Daržovės	Standartinis darbo laikas yra 20 minučių ir gali būti reguliuojamas nuo 5 iki 30 minučių naudojant mygtukus „+“ ir „-“.
Mėsa	Standartinis darbo laikas yra 25 minučių ir gali būti reguliuojamas nuo 5 iki 30 minučių naudojant mygtukus „+“ ir „-“.

MAISTO PAŠILDYMO FUNKCIJA

- Atsukite vandens bakelio dangtelį ir įpilkite maždaug 100 ml ar daugiau vandens, priklausomai nuo ruošiamo patiekalo dydžio (pav. 1). Vandens lygis neturi viršyti maksimalaus vandens lygio žymos bakelio viduje.
- Priveržkite vandens bakelio dangtelį laikrodžio rodyklės kryptimi ir prispauskite. Įsitikinkite, kad ant dangtelio esanti rodyklė yra nukreipta į užrakto simbolį.
- Pasukite indo dangtelį laikrodžio rodyklės kryptimi.
- Įdėkite maistą į garų krepšėlį indo viduje.

- Užsukite indo dangtelį (pav. 3). Spragtelėjimas reiškia, kad jis tinkamai uždarytas. Įsitinkite, kad garų išleidimo anga dangtelyje nėra užblokuota.
- Įstatykite indą į pagrindinį prietaiso korpusą (pav. 4) ir pasukite laikrodžio rodyklės kryptimi, kad įjungtumėte saugos jungiklį. Spragtelėjimas reiškia, kad jis tinkamai sumontuotas.
- Prijunkite prietaisą prie maitinimo šaltinio.
- Įjunkite prietaisą paspausdami mygtuką "ⓘ". Prietaisas skleis garsinį signalą, o skydelyje esantys 4 mygtukai užsidegs.
- Paspauskite mygtuką „Warm Food“. Standartinis šildymo laikas yra 15 minučių ir gali būti reguliuojamas nuo 5 iki 30 minučių naudojant mygtukus „+“ ir „-“.

AUTOMATINIS MAIŠYMAS

Paspauskite mygtuką „Blend“. Išgirsite garsinį signalą, o peiliai pradės sukėti. Darbo laikas 1 minutė.

Jei maistas nėra pakankamai susmulkintas, dar kartą paspauskite mygtuką „Blend“ ir tęskite maišymą. Po garsinio signalo prietaisas nustoja veikti ir grįžta į parengties režimą.

RANKINIS MAIŠYMAS

Neatleisdami laikykite nuspaudę mygtuką „Inching“ apie 3–5 sekundes. Kai atleidžiate mygtuką, prietaisas nustoja maišyti.

BUTELIO STERILIZAVIMO FUNKCIJA

Pripildykite vandens bakelį, įdėkite butelį į garų krepšelį indo viduje, uždarykite jį ir paspauskite mygtuką „Warm food“. Sterilizavimo procesas užtruks 15 minučių.

PJOVIMO PEILIO IŠMONTAVIMAS

Prieš išmontuodami įsitinkite, kad indas yra nuimtas ir nukreiptas anga į viršų.

Suimkite peilio montavimo detalę, esančią indo dugno išorėje (pav. 5). Tada pasukite peilį indo viduje prieš laikrodžio rodyklės kryptį ir ištraukite pjovimo peilį (pav. 6).

Norėdami vėl sumontuoti peilį, pridėkite montavimo detalę prie puodelio dugno, sujunkite su peiliu ir pasukite peilį laikrodžio rodyklės kryptimi. Spragtelėjimas reiškia, kad jis tinkamai sumontuotas.

NUKALKINIMAS

- Norėdami išvalyti ir nukalkinti šildymo bakelį esant nuosėdoms, paruoškite acto ir

- vandens tirpalą santykiu 1:2 ir užpildykite bakelį iki maksimalaus lygio žymos skalėje.
2. Įjunkite prietaisą į garinimo režimą bent 15 minučių paspausdami mygtuką „Warm Food“.
 3. Kai procesas baigtas, leiskite prietaisui atvėsti, tada ištuštinkite bakelį ir gerai išplaukite vandeniu bei švelniu plovikliu. Būtinai išvalykite ir vandens bakelį ir indą bei kitus komponentus.
 4. Po to viską nuplaukite švariu vandeniu ir palikite išdžiūti.

VALYMAS IR PRIEŽIŪRA

Baigę darbą, į indą įpilkite maždaug 200 ml vandens ir paspausdami mygtuką „Blend“ įjunkite plovimo režimą. Po 1 minutės prietaisas užbaigs procesą.

Nuvalykite prietaisą po kiekvieno naudojimo. Prieš valydami, atjunkite prietaisą nuo maitinimo šaltinio ir leiskite jam atvėsti. Nuimamus elementus, tokius kaip indas, indo dangtelis, garų krepšelis ir peiliai, rekomenduojama valyti rankiniu būdu.

Dėmesio! Niekada nemerkite prietaiso korpuso į vandenį ir neplaukite jo indaplovėje. Norėdami išvalyti produktą:

1. Pasukite indą prieš laikrodžio rodyklės kryptį, kad atjungtumėte jį nuo korpuso.
2. Pasukite indo dangtelį laikrodžio rodyklės kryptimi, kad jį nuimtumėte, tada išimkite garų krepšelį iš ąsočio.
3. Ištuštinkite indą nuo likusio maisto.
4. Nuimkite peilį (žr.: Pjovimo peilio išmontavimas).
5. Nuimamas dalis, pvz. indą, indo dangtelį, garų krepšelį ir peilius, nuplaukite po tekančiu vandeniu, naudodami indų ploviklį.
6. Nušluostykite išorinį korpuso paviršių minkšta, drėgna šluoste. Valymui nenaudokite šiurkščių ar abrazyvinių audinių ar ploviklių.
7. Palikite visus elementus visiškai išdžiūti.

Nuotraukos yra tik iliustracinės, tikroji produktų išvaizda gali skirtis nuo pateiktos nuotraukose.

CS

Vážený Kliente!

Pokud máte nějaké připomínky nebo dotazy k zakoupenému výrobku, kontaktujte nás:
help@lionelo.com

Výrobce:

BrandLine Group Sp. z o. O.

A. Kręglewskiego 1, 61-248 Poznań, Polsko

VAROVÁNÍ

1. Toto zařízení mohou používat osoby se sníženými fyzickými, smyslovými nebo duševními schopnostmi nebo s nedostatkem zkušeností a znalostí, pokud jsou pod dohledem nebo jsou poučeny o bezpečném používání zařízení a rozumí případnému nebezpečí.
2. Zařízení nesmí používat děti. Udržujte zařízení a jeho kabel mimo dosah dětí.
3. Buďte zvláště opatrní při používání zařízení, když jsou v blízkosti dětí. Dětem nedovolte hrát si se zařízením. Udržujte zařízení a napájecí kabel mimo dosah dětí.
4. Zařízení vždy odpojte, když je ponecháno bez dozoru a před montáží, demontáží nebo čištěním.
5. Zařízení vypněte a odpojte od napájení před výměnou příslušenství nebo před přístupem k částem, které během provozu rotují.
6. Buďte velmi opatrní při manipulaci s noži, vyprazdňování mísy a čištění zařízení.
7. Při nalévání horké tekutiny do mixovací nádoby buďte opatrní, protože se tekutina

může rozlít v následku prudkého působení páry.

- 8.** Zařízení je určeno pouze pro domácí použití. Zařízení není vhodné pro použití venku. Nepoužívejte jej pro jiné účely, než pro které je určeno.
- 9.** Zařízení není určeno pro komerční použití.
- 10.** Nenechávejte pracující zařízení bez dozoru.
- 11.** Abyste zabránili nebezpečí úrazu elektrickým proudem, neponořujte napájecí kabel, zástrčku nebo tělo zařízení do vody nebo jiných kapalin. Nepoužívejte zařízení v blízkosti zdroje vody, s mokřýma rukama nebo na mokřém povrchu. Pokud se zařízení dostane do kontaktu s vodou, odpojte napájecí kabel od sítě. Motor zařízení nesmí přijít do styku s vodou.
- 12.** Pravidelně kontrolujte, zda není zařízení poškozeno. Nepoužívejte poškozené zařízení. Nepokoušejte se sami opravovat zařízení – kontaktujte autorizované servisní středisko. Pokud se napájecí kabel poškodí, musí jej vyměnit výrobce, aby se zabránilo nebezpečí.
- 13.** Povrch zařízení se může vlivem horké vody zahřát. Buďte opatrní.
- 14.** Povrch topného tělesa může zůstat po použití nějakou dobu horký.

15. Nedotýkejte se horkých povrchů. Použijte rukojeti.
16. Nenechávejte napájecí kabel viset přes okraj stolu nebo pracovní desky. Nedovolte, aby se napájecí kabel dotýkal horkých předmětů. Netahejte jej přes ostré hrany.
17. Zařízení připojujte pouze do uzemněné síťové zásuvky. Ujistěte se, že je napájecí kabel správně připojen ke zdroji napájení.
18. Pro napájení zařízení používejte síť s parametry odpovídajícími parametrům uvedeným na štítku zařízení.
19. Zařízení používejte na rovném a pevném povrchu odolném vůči vysokým teplotám. Nepřenášejte zařízení, pokud je v provozu nebo je v něm horká voda.
20. Horká voda může způsobit těžké popáleniny. Pokud je v zařízení horká voda, zacházejte s ním opatrně.
21. Používejte pouze originální příslušenství a náhradní díly.
22. Zařízení udržujte mimo dosah ostrých hran a zdrojů tepla a vlhkosti. Zařízení nevystavujte přímému slunečnímu záření.
23. Zabraňte přehřátí zařízení.
24. Vždy zkontrolujte teplotu pokrmu, než jej podáte dítěti.

25. Před čištěním počkejte, dokud zařízení nevychladne.
26. Zařízení pravidelně odvápnujte.
27. Při čištění neponořujte zařízení do vody ani na něj nelijte vodu. Čistěte jej měkkým, vlhkým hadříkem.
28. Nepoužívejte zařízení, pokud v něm není jídlo nebo voda.
29. Nepřenášejte zařízení tak, že jej uchopíte za mixovací nádobu.
30. Zařízení nikdy nevkládejte do mikrovlnné trouby.

POPIS VÝROBKU (OBR. A)

- | | | | |
|----|----------------------|-----|-----------------------|
| 1. | Víko nádržky na vodu | 6. | Mixovací nádobu |
| 2. | Hlavní tělo | 7. | Řezné nože |
| 3. | Ovládací panel | 8. | Parní koš |
| 4. | Základna zařízení | 9. | Špachtle |
| 5. | Víko mixovací nádoby | 10. | Úchyt mixovací nádoby |

OVLÁDACÍ PANEL



Přepínač: stiskněte pro zapnutí/vypnutí zařízení.



Stisknutím přepnete do jednoho ze 4 dostupných režimů (zelenina, ryby, ovoce, maso).



Stisknutím ohřejete jídlo. Pomocí „+“ a „-“ nastavíte dobu ohřevu.



Stisknutím spustíte automatické mixování / mytí mixovací nádoby.



Držte stisknuto pro spustíte ruční mixování.



Tlačítka pro snížení/zvýšení času.



+ E - I V zařízení není voda.

PŘED PRVNÍM POUŽITÍM

Před prvním použitím naplňte nádržku na vodu na maximální úroveň a nepřidávejte

jídlo, pak stiskněte tlačítko „Warm Food“ pro spuštění zařízení. Proces bude dokončen po 15 minutách. Po dokončení propláchněte mixovací nádobu vodou.

FUNKCE VAŘENÍ JÍDLA

1. Odšroubujte víko nádržky na vodu a nalijte příslušné množství vody (obr. 1). Hladina vody nesmí překročit značku maximální hladiny vody uvnitř nádržky.
2. Utáhněte víko nádržky na vodu ve směru chodu hodinových ručiček a pevně jej zatlačte. Ujistěte se, že šipka na víku ukazuje na symbol zámku.
3. Otočte víko mixovací nádoby ve směru chodu hodinových ručiček.
4. Ingredience umyjte a nakrájejte na kousky o velikosti asi 1 cm a pak vložte do parního koše umístěného v mixovací nádobě (obr. 2). Nedávejte do koše příliš mnoho surovin.
5. Zašroubujte víko mixovací nádoby (obr. 3). Správné uzavření oznámí cvaknutí. Ujistěte se, že výstup páry ve víku není ucpaný.
6. Umístěte mixovací nádobu do hlavního těla zařízení (obr. 4) a otočením ve směru chodu hodinových ručiček aktivujete bezpečnostní vypínač. Správnou montáž oznámí cvaknutí.
7. Připojte zařízení ke zdroji napájení.
8. Zařízení zapnete stisknutím tlačítka „“. Zařízení pípne a 4 tlačítka na panelu se rozsvítí.
9. Stiskněte tlačítko „Function“. Postupně se rozsvítí všechny ikony režimů – zelenina, ryby, ovoce a maso. Vyberte režim opětovným stisknutím tlačítka „Function“.
10. Pokud do 3 sekund neprovedete žádnou operaci, zařízení začne pracovat. Každý režim má předdefinovanou dobu provozu, kterou můžete upravit v rozsahu od 5 do 30 minut pomocí tlačítek „+“ a „-“.

Ovoce	Standardní doba provozu je 10 minut a lze ji upravit v rozsahu od 5 do 30 minut pomocí tlačítek „+“ a „-“.
Ryby	Standardní doba provozu je 15 minut a lze ji upravit v rozsahu od 5 do 30 minut pomocí tlačítek „+“ a „-“.
Zelenina	Standardní doba provozu je 20 minut a lze ji upravit v rozsahu od 5 do 30 minut pomocí tlačítek „+“ a „-“.
Maso	Standardní doba provozu je 25 minut a lze ji upravit v rozsahu od 5 do 30 minut pomocí tlačítek „+“ a „-“.

FUNKCE OHŘEVU JÍDLA

1. Odšroubujte víko nádržky na vodu a nalijte asi 100 ml vody nebo více, v závislosti

na objemu ohřivaného jídla (obr. 1). Hladina vody nesmí překročit značku maximální hladiny vody uvnitř nádržky.

2. Utáhněte víko nádržky na vodu ve směru chodu hodinových ručiček a zatlačte jej. Ujistěte se, že šipka na víku ukazuje na symbol zámku.
3. Otočte víko mixovací nádoby ve směru chodu hodinových ručiček.
4. Jídlo, které chcete ohřívat, vložte do parního koše uvnitř mixovací nádoby.
5. Zашroubujte víko mixovací nádoby (obr. 3). Správné uzavření oznámí cvaknutí. Ujistěte se, že výstup páry ve víku není ucpaný.
6. Umístěte mixovací nádobu do hlavního těla zařízení (obr. 4) a otočením ve směru chodu hodinových ručiček aktivujete bezpečnostní vypínač. Správnou montáž oznámí cvaknutí.
7. Připojte zařízení ke zdroji napájení.
8. Zařízení zapnete stisknutím tlačítka „“. Zařízení pípne a 4 tlačítka na panelu se rozsvítí.
9. Stiskněte tlačítko „Warm Food“. Standardní doba ohřevu je 15 minut a můžete ji přizpůsobit rozsahu od 5 do 30 minut pomocí tlačítek + a -.

AUTOMATICKÉ MIXOVÁNÍ

Stiskněte tlačítko „Blend“. Zařízení pípne a nože se začnou otáčet. Doba provozu je 1 minuta.

Pokud jídlo není dostatečně rozdrcené, stiskněte znovu tlačítko „Blend“ a pokračujte v mixování. Po pípnutí přestane zařízení pracovat a přepne se do pohotovostního režimu.

RUČNÍ MIXOVÁNÍ

Přidržte tlačítko „Inching“ nepřetržitě po dobu asi 3–5 sekund. Po uvolnění tlačítka přestane zařízení mixovat.

FUNKCE STERILIZACE LÁHVE

Naplňte nádržku na vodu, vložte láhev pro sterilizaci do parního koše uvnitř mixovací nádoby, zavřete ji a stiskněte tlačítko „Warm food“. Proces sterilizace bude trvat 15 minut.

DEMONTÁŽ ŘEZNÉHO NOŽE

Před demontáží se ujistěte, že je mixovací nádoba odebrána a otvor směřuje nahoru. Uchopte montážní prvek nože umístěný z vnější strany dna mixovací nádoby (obr. 5). Pak otočte nůž v mixovací nádobě proti směru chodu hodinových ručiček a vytáhněte jej (obr. 6).

Chcete-li nůž namontovat zpět, přiložte montážní prvek ke dnu mixovací nádoby, spojte jej s nožem a pak nůž otočte ve směru chodu hodinových ručiček. Správnou montáž oznámí cvaknutí.

ODVÁPŇOVÁNÍ

1. Pro čištění a odvápnění ohřevné nádoby po zjištění vodního kamene připravte roztok octa a vody v poměru 1:2 a nalijte do nádoby po maximální hladinu uvedenou na odměrce.
2. Nastavte zařízení na parní režim alespoň na 15 minut stisknutím tlačítka „Warm Food“.
3. Po dokončení procesu nechte zařízení vychladnout a pak vyprázdněte nádobu a důkladně ji umyjte vodou a jemným čisticím prostředkem. Nezapomeňte vyčistit jak nádržku na vodu, tak i mixovací nádobu a další součásti.
4. Po umytí vše opláchněte čistou vodou a nechte vyschnout.

ČIŠTĚNÍ A ÚDRŽBA

Po skončené práci nalijte do mixovací nádoby asi 200 ml vody a spusťte režim mytí stisknutím tlačítka „Blend“. Po 1 minutě zařízení proces ukončí.

Zařízení čistěte po každém použití. Před čištěním odpojte zařízení od napájení a nechte jej vychladnout. Doporučuje se ručně čistit odnímatelné součásti, jako jsou mixovací nádoba, víko mixovací nádoby, parní koš a nože.

Pozor! Nikdy neponořujte tělo zařízení do vody ani jej nemyjte v myčce nádobí.

Pro vyčištění výrobku:

1. Otočením mixovací nádoby proti směru chodu hodinových ručiček ji odpojte od těla.
2. Otočte víko mixovací nádoby ve směru chodu hodinových ručiček a sejměte jej a pak vyjměte parní koš z mixovací nádoby.
3. Vyprázdněte mixovací nádobu od zbytků jídla.
4. Odeberte nože (viz: Demontáž řezného nože).
5. Odnímatelné součásti, jako jsou mixovací nádoba, víko mixovací nádoby, parní koš a nože, umyjte pod tekoucí vodou s použitím saponátu.
6. Vnější povrch těla otřete měkkým, vlhkým hadříkem. K čištění nepoužívejte drsné nebo abrazivní látky nebo čisticí prostředky.
7. Všechny součásti nechte zcela vyschnout.

Fotografie jsou pouze ilustrační, skutečný vzhled výrobků se může lišit od znázorněného na fotografiích.

Kedves Vásárló!

Ha bármilyen észrevétele vagy kérdése van a megvásárolt termékkel kapcsolatban, kérjük, lépjen kapcsolatba velünk: help@lionelo.com

Gyártó:

BrandLine Group Sp. z o.o.

A. Kręglewskiego 1, 61-248 Poznań, Lengyelország

FIGYELMEZTETÉSEK

1. Ezt a készüléket mozgáskorlátozott, érzékszervi vagy szellemi fogyatékoságban szenvedő, valamint a készülék használatára vonatkozó kellő ismeretekkel és tapasztalatokkal nem rendelkező személyek csak felügyelet mellett, vagy akkor használhatják, ha megfelelő eligazítást kaptak a készülék biztonságos használatára vonatkozóan és megértették a készülék használatával járó kockázatokat.
2. A készüléket gyermekek nem használhatják. A készülék és annak tápkábele gyermekek számára elérhetetlen helyen tartandó.
3. Kellő óvatossággal járjon el, ha a készülék használatakor gyermekek tartózkodnak a közelben. Ne engedje, hogy a gyermekek a készülékkel játsszanak. A készülék és annak tápkábele gyermekektől elzárva tárolandó.
4. Mindig válassza le a készüléket az

áramforrásról, ha azt felügyelet nélkül hagyja, valamint a készülék összeszerelése, szétszerelése vagy tisztítása előtt.

5. Kapcsolja ki és áramtalanítsa a készüléket a tartozékok cseréje előtt, vagy ha használat közben mozgó alkatrészhez szeretne hozzáférni.
6. Az aprítókés kezelésénél, a tál kiürítésekor, valamint a készülék tisztítása során kellő óvatossággal kell eljárni.
7. Kellő óvatossággal kell eljárni a forró folyadék kehelybe öntésekor, mivel a gőz okozta hirtelen hatás miatt fennáll a folyadék kifolyásának kockázata.
8. A készülék kizárólag otthoni használatra szolgál. A készülék kültéri használatra nem alkalmas. Ne használja a készüléket a rendeltetésszerű használattól eltérő egyéb célokra.
9. A készülék kereskedelmi célokra nem használható.
10. Ne hagyja a bekapcsolt készüléket felügyelet nélkül.
11. Az áramütés kockázatának elkerülése érdekében ne merítse a tápkábelt, a tápdugót vagy a készülékházat vízbe vagy más folyadékba. Ne használja a készüléket

vízforrás közelében, nedves kézzel vagy nedves felületen állva. Ha a készülék vízzel érintkezik, húzza ki a tápkábelt. A készülék motorja nem érintkezhet vízzel.

- 12.** Rendszeresen ellenőrizze, hogy nem érte sérülés a készüléket. Ne használjon meghibásodott készüléket. Ne próbálja meg önállóan megjavítani a készüléket - forduljon a hivatalos márkaszervizhez. Ha a hálózati kábel megsérült, cseréltesse ki a gyártóval a veszély elkerülése érdekében.
- 13.** A forró víz hatására felhevülhet a készülék felülete. Kellő óvatossággal kell eljárni.
- 14.** A fűtőelem felülete használat után még egy ideig forró maradhat.
- 15.** Ne érintse meg a forró felületeket. Használja a fogantyúkat.
- 16.** Ne hagyja, hogy a tápkábel az asztal vagy a munkalap szélén lógjon. Akadályozza meg a tápkábel forró alkatrészekkel való érintkezését. Ne húzza át éles élek felett.
- 17.** Kizárólag földelt hálózati dugaljba csatlakoztassa a készüléket. Győződjön meg róla, hogy a tápkábelt megfelelően csatlakoztatta az áramforrásra.
- 18.** A készülék táplálására a készülék címkéjén feltüntetett paraméternek megfelelő hálózati

feszültséget használjon.

19. A készüléket sík és stabil hőálló felületen használja. Ne mozgassa vagy helyezze át a működésben lévő vagy forró vizet tartalmazó készüléket.
20. A forró víz súlyos égési sérüléseket okozhat. Ha a készülékben forró víz van, óvatosan használja.
21. Kizárólag eredeti tartozékokat és pótalkatrészeket használjon.
22. Tartsa távol a készüléket az éles szélektől, a hő- és nedvességforrásoktól. Ne tegye ki a készüléket napfény közvetlen hatásának.
23. Kerülje a készülék túlmelegedését.
24. Etetés előtt mindig ellenőrizze az étel hőmérsékletét.
25. Tisztítás előtt várja meg, amíg a készülék lehűl.
26. Rendszeresen végezze el a készülék vízkötelenítését.
27. Ne tegye a készüléket vízbe és ne öntsön rá vizet tisztítás céljából. Puha, nedves ruhával tisztítani.
28. Ne használja a készüléket behelyezett élelmiszer és víz nélkül.
29. Ne hordozza a készüléket a kehely fogantyújánál fogva.
30. Soha ne tegye be a készüléket mikrohullámú

sütőbe.

A TERMÉK RÉSZEI (A. ÁBRA)

- | | | | |
|----|-------------------------|-----|-------------------|
| 1. | Vízartály fedele | 6. | Kehely |
| 2. | Mellszívó vezérlőegység | 7. | Aprítókés |
| 3. | Vezérlőpanel | 8. | Gőzkosár |
| 4. | Talp | 9. | Lapát |
| 5. | Kehely fedele | 10. | Kehely fogantyúja |

KEZELŐPANEL



Kapcsológomb: nyomja meg a készülék be-/kikapcsolásához.



Nyomja meg az üzemmód átkapcsolásához a rendelkezésre álló 4 üzemmód egyikébe (zöldség, halak, gyümölcs, hús).



Nyomja meg az étel felmelegítéséhez. Állítsa be a melegítési időt a "+" és "-" gombokkal.



Nyomja meg az automatikus darálás/kehely megmosása elindításához.



Tartsa lenyomva a kézi keverés elindításához.



Idő csökkentésére/növelésére szolgáló gombok.



+ E- I Nincs víz a készülékben.

ELSŐ HASZNÁLAT ELŐTT

Első használat előtt tölts fel a vízartályt a maximális szintig és ne adjon hozzá ételt, majd nyomja meg a "Warm Food" gombot a készülék bekapcsolásához. A melegítés 15 percig tart. A melegítés végeztével öblítse ki a kelyhet meleg vízzel.

FŐZÉS FUNKCIÓ

1. Csavarja le a vízartály fedelét és tölts meg megfelelő mennyiségű vízzel (1. ábra). A vízszint nem haladhatja meg a tartály belső oldalán található maximális vízszint jelzést.
2. Csavarja fel a vízartály fedelét az óramutató járásával megegyező irányba és nyomja rá. Ügyeljen arra, hogy a fedélen lévő nyíl a zár szimbólumra nézzen.
3. Fordítsa el a kehely fedelét az óramutató járásával megegyező irányba.
4. Mossa meg és vágja fel a hozzávalókat kb. 1 cm-es darabokra, majd helyezze be a kehelyben lévő gőzkosárba (2. ábra). Nem javasolt egyszerre túl sok hozzávalót a kosárba tenni.
5. Csavarja fel a kehely fedelét (3. ábra). A megfelelő zárast egy kattanás jelzi. Győződjön meg róla, hogy nem zárta el a fedél gőzkivezető nyílását.

- Helyezze fel a kelyhet a készülékre (4. ábra) és forgassa el az óramutató járásával megegyező irányba a biztonsági kapcsoló aktiválásához. A helyes összeszerelés egy kattanás jelzi.
- Csatlakoztassa a készüléket egy áramforráshoz.
- Kapcsolja be a készüléket a "⏻" gomb megnyomásával. A készülék egy hangjelzést bocsát ki és kigyullad a kezelőpanelen lévő 4 gomb megvilágítása.
- Nyomja meg a "Function" gombot. Sorban kigyulladnak az üzemmódok ikonjai - zöldség, halak, gyümölcs és hús. Válassza ki az üzemmódot a "Function" gomb ismételt megnyomásával.
- Ha 3 másodpercen belül semmilyen művelet nem hajt végre, a készülék elindul. Minden üzemmód egy előre meghatározott üzemidővel rendelkezik, amely a "+" és "-" gombok segítségével 5 és 30 perc között módosítható.

Gyümölcs	Az alapértelmezett működési idő 10 perc , amely a "+" és "-" gombok segítségével 5 és 30 perc közötti időre módosítható.
Halak	Az alapértelmezett működési idő 15 perc , amely a "+" és "-" gombok segítségével 5 és 30 perc közötti időre módosítható.
Zöldségek	Az alapértelmezett működési idő 20 perc , amely a "+" és "-" gombok segítségével 5 és 30 perc közötti időre módosítható.
Hús	Az alapértelmezett működési idő 25 perc , amely a "+" és "-" gombok segítségével 5 és 30 perc közötti időre módosítható.

ÉTELMELEGÍTÉS FUNKCIÓ

- Csavarja le a víztartály fedelét és öntsön kb. 100 ml vagy több vizet az edénybe a felmelegítendő étel mennyiségétől függően (1. ábra). A vízszint nem haladhatja meg a tartály belső oldalán található maximális vízszint jelzést.
- Csavarja fel a víztartály fedelét az óramutató járásával megegyező irányba és nyomja rá. Ügyeljen arra, hogy a fedélen lévő nyíl a zár szimbólumra nézzen.
- Fordítsa el a kehely fedelét az óramutató járásával megegyező irányba.
- Helyezze be a felmelegítendő ételt a kehelyben lévő gőzkosárba.
- Csavarja fel a kehely fedelét (3. ábra). A megfelelő zárást egy kattanás jelzi. Győződjön meg róla, hogy nem zárta el a fedél gőzkivezető nyílását.
- Helyezze fel a kelyhet a készülékre (4. ábra) és forgassa el az óramutató járásával megegyező irányba a biztonsági kapcsoló aktiválásához. A helyes összeszerelés egy kattanás jelzi.
- Csatlakoztassa a készüléket egy áramforráshoz.
- Kapcsolja be a készüléket a "⏻" gomb megnyomásával. A készülék egy hangjelzést

bocsát ki és kigyullad a kezelőpanelen lévő 4 gomb megvilágítása.

9. Nyomja meg a „Warm Food” gombot. Az alapértelmezett melegítési idő 15 perc, amely a „+” és „-” gombok segítségével 5 és 30 perc közötti időre módosítható.

AUTOMATIKUS DARÁLÁS

Nyomja meg a "Blend" gombot. A készülék hangjelzést bocsát ki és forogni kezd az aprítókés. A darálás ideje 1 perc.

Ha az étel nincs kellőképpen felaprítva, nyomja meg újra a "Blend" gombot a darálás folytatásához. A hangjelzés után a készülék leáll és visszatér készenléti állapotba.

KÉZI DARÁLÁS

Tartsa lenyomva az "Inching" gombot kb. 3-5 másodpercig. A gomb felengedésekor a készülék leállítja a darálást.

CUMISÜVEG STERILIZÁLÁS FUNKCIÓ

Töltse meg a víztartályt, helyezze a sterilizálandó üveget a kehelyben lévő gőzkosárba, zárja le és nyomja meg a "Warm food" gombot. A sterilizálás 15 percig tart.

AZ APRÍTÓKÉS LESZERELÉSE

Az aprítókés leszerelése előtt győződjön meg róla, hogy levette a kelyhet és a beöntőnyílással felfelé áll.

Fogja meg a kehely aljának külső oldalán lévő késrögzítő elemet (5. ábra). Ezután forgassa el a kehelyben az aprítókést az óramutató járásával ellentétes irányba és húzza ki (6. ábra). Az aprítókés visszaszereléséhez tegye a rögzítőelemet a kehely aljára, csatlakoztassa az aprítókéssel és forgassa el az aprítókést az óramutató járásával megegyező irányba. A helyes összeszerelést egy kattánás jelzi.

VÍZKŐTELENÍTÉS

1. A víztartály megtisztításához és vízkőtelenítéséhez készítsen egy 1:2 arányú ecet-víz oldatot és tölts fel vele a tartályt a vízszintjelzésen feltüntetett maximális szintig.
2. Állítsa a készüléket gőz üzemmódba legalább 15 percre a "Warm Food" gomb megnyomásával.
3. A folyamat végeztével hagyja kihűlni a készüléket, majd ürítse ki a tartályt és alaposan mossa ki enyhén mosószeres vízzel. Ne felejtse el megtisztítani mind a víztartályt, mind pedig a kelyhet és az egyéb elemeket.

- Miután megmosta, öblítse ki tiszta vízzel és hagyja megszáradni.

TISZTÍTÁS ÉS KARBANTARTÁS

A melegítés/főzés végeztével öntsön a kehelybe körülbelül 200 ml vizet és kapcsolja be a mosás üzemmódot a "Blend" gomb megnyomásával. A folyamat 1 percig tart.

Minden használat után tisztítsa meg a készüléket. A tisztítás megkezdése előtt kapcsolja le a készüléket az áramforrásról és hagyja kihűlni. A leszerelhető elemeket, mint a kelyhet, a kehely fedelét, a gőzkosarat vagy az aprítókést javasoljuk kézzel tisztítani.

Figyelem! Soha ne merítse vízbe a készüléktestet és ne mossa mosogatógépben.

A termék megtisztításához:

- Fordítsa el a kelyhet az óramutató járásával ellentétes irányban és vegye le a készüléktestről.
- Fordítsa el a kehely fedelét az óramutató járásával megegyező irányba, majd vegye ki a gőzkosarat az edényből.
- Távolítsa el a kehelyből az ételmaradékot.
- Szerelje le az aprítókést (lásd: Az aprítókés leszerelése).
- Mossa meg mosogatószerrel folyó víz alatt a levehető alkatrészeket, mint a kelyhet, a tál fedelét, a gőzkosarat és az aprítókést.
- Törölje és tisztítsa meg a készüléktest külső felületét puha, nedves ruhával. Ne használjon durva vagy súroló szövetet és mosószerket a készüléktest tisztításához.
- Hagyja az alkatrészeket teljesen megszáradni.

A képek csak tájékoztató jellegűek, a termékek tényleges kinézete eltérhet a képeken látottaktól.

RO

Dragă Clientule!

Dacă aveți comentarii sau întrebări cu privire la produsul pe care l-ați achiziționat, vă rugăm să ne contactați: help@lionelo.com

Producător

BrandLine Group Sp. z o.o.

A. Kręglewskiego 1, 61-248 Poznań, Polska

AVERTISMENT!

1. Aparatul poate fi utilizat de persoane cu capacități fizice, senzoriale sau mentale reduse sau de persoane fără cunoștințe și experiență relevante în utilizarea aparatului, doar dacă acestea sunt supravegheate sau au fost instruite în prealabil cu privire la utilizarea în siguranță a aparatului și la riscurile implicate.
2. Aparatul nu trebuie să fie utilizat de copii. Păstrați aparatul și cablul acestuia departe de copii.
3. Acordați o atenție deosebită atunci când utilizați aparatul în prezența copiilor. Nu permiteți copiilor să se joace cu aparatul. Țineți aparatul și cablul de alimentare departe de raza de acțiune a copiilor.
4. Deconectați întotdeauna aparatul de la sursa de alimentare atunci când este lăsat nesupravegheat, înainte de montare, demontare sau curățare.
5. Opriți aparatul și deconectați-l de la sursa de alimentare înainte de a schimba accesoriile sau de a accesa piesele care se mișcă în timpul utilizării.
6. Acordați o atenție sporită atunci când manipulați lamelele, când goliți vasul și când

curățați aparatul.

7. Aveți grijă atunci când turnați lichid fierbinte în pahar, din cauza riscului de vărsare din cauza acțiunii bruște provocate de abur.
8. Aparatul este destinat exclusiv uzului casnic. Aparatul nu este potrivit pentru utilizare în exterior. Nu îl utilizați în alte scopuri incompatibile cu utilizarea prevăzută.
9. Aparatul nu este destinat utilizării comerciale.
10. Nu lăsați aparatul în funcțiune nesupravegheat.
11. Pentru a evita riscul de electrocutare, nu scufundați cablul de alimentare, ștecherul sau corpul aparatului în apă sau alte lichide. Nu utilizați aparatul în apropierea unei surse de apă, cu mâinile ude sau în timp ce stați pe o suprafață umedă. Dacă aparatul intră în contact cu apa, scoateți cablul de alimentare din priză. Motorul aparatului nu trebuie să intre în contact cu apa.
12. Verificați în mod regulat dacă dispozitivul este deteriorat. Nu utilizați un aparat deteriorat. Nu încercați să reparați singur aparatul - contactați un centru de reparații autorizat. În cazul în care cablul de alimentare este deteriorat, acesta trebuie înlocuit de către producător pentru a evita pericolele.
13. Atunci când este expus la apă fierbinte,

suprafața aparatului poate deveni fierbinte. Procedați cu mare atenție.

14. Suprafața elementului de încălzire poate rămâne fierbinte pentru o perioadă de timp după utilizare.
15. Nu atingeți suprafețele fierbinți. Folosiți mânerele.
16. Nu lăsați cablul de alimentare să atârne peste marginea unei mese sau a unui blat. Nu aduceți cablul de alimentare în contact cu părți fierbinți. Nu îl trageți peste marginile ascuțite.
17. Conectați aparatul numai la o priză cu împământare. Asigurați-vă că cablul de alimentare este conectat corect la sursa de alimentare.
18. Utilizați o sursă de alimentare de la rețea corespunzătoare celei indicate pe eticheta aparatului pentru a alimenta aparatul.
19. Utilizați aparatul pe o suprafață plană și stabilă, rezistentă la căldură. Nu mișcați aparatul în timpul funcționării sau atunci când este prezentă apă fierbinte.
20. Apa fierbinte poate provoca arsuri grave. Dacă există apă fierbinte în aparat, manipulați-l cu grijă.
21. Utilizați numai accesorii și piese de schimb

originale.

22. Păstrați aparatul departe de marginile ascuțite și de sursele de căldură și umiditate. Aparatul nu trebuie să fie expus la lumina directă a soarelui.
23. Evitați supraîncălzirea aparatului.
24. Verificați întotdeauna temperatura alimentelor înainte de a le da bebelușului dumneavoastră.
25. Așteptați până când aparatul se răcește înainte de a-l curăța.
26. Decalcificați aparatul în mod regulat.
27. Nu introduceți aparatul în apă și nu turnați apă peste el pentru a-l spăla. Curățați-l cu o cârpă moale și umedă.
28. Nu folosiți aparatul dacă nu există produse alimentare sau apă în el.
29. Nu transportați aparatul de mânerul cupei.
30. Nu introduceți niciodată aparatul în cuptorul cu microunde.

DESCRIEREA PRODUSULUI (FIG. A)

- | | |
|--------------------------------|-------------------------|
| 1. Capacul rezervorului de apă | 6. Pahar |
| 2. Corpul principal | 7. Lame de tăiere |
| 3. Panoul de control | 8. Coș de aburi |
| 4. Baza aparatului | 9. Spatulă |
| 5. Capacul cupei | 10. Suport pentru cești |

PANOUL DE CONTROL



Înterupător pornit/oprit: apăsați pentru a porni/opri dispozitivul.



Apăsați pentru a comuta la unul dintre cele 4 moduri disponibile (legume, pește,

fructe, carne).



Apăsați pentru a încălzi alimentele. Reglați timpul de încălzire folosind „+” și „-”.



Apăsați pentru a începe amestecarea automată/curățarea paharului



Țineți apăsat pentru a începe amestecarea manuală.



Butoane de reducere/creștere a timpului.



+ E- I Nu există apă în aparat.

ÎNAINTE DE PRIMA UTILIZARE

Înainte de prima utilizare, umpleți rezervorul de apă până la nivelul maxim și nu adăugați alimente, apoi apăsați butonul "Warm Food" (Încălziți alimentele) pentru ca aparatul să pornească. Procesul se va finaliza după 15 minute. Când ați terminat, clătiți paharul cu apă caldă.

FUNCȚIA DE FIERBERE A ALIMENTELOR

1. Deșurubați capacul rezervorului de apă și adăugați cantitatea corespunzătoare de apă (fig. 1). Nivelul apei nu trebuie să depășească marcajul de nivel maxim din interiorul rezervorului de apă.
2. Strângeți capacul rezervorului de apă în sensul acelor de ceasornic și apăsați în jos. Asigurați-vă că săgeata de pe capac indică simbolul de blocare.
3. Rotiți capacul paharului în sensul acelor de ceasornic.
4. Spălați și tăiați ingredientele în bucăți de aproximativ 1 cm și așezați-le în coșul de aburi situat în ceașcă (fig. 2). Nu este recomandat să puneți prea multe ingrediente în coș.
5. Închideți capacul paharului (fig. 3). Închiderea corectă va fi semnalată printr-un clic. Asigurați-vă că ieșirea de abur din capac nu este blocată.
6. Așezați cupa în corpul principal al aparatului (fig. 4) și rotiți-o în sensul acelor de ceasornic pentru a activa comutatorul de siguranță. Montajul corect va fi semnalizat prin intermediul unui clic.
7. Conectați aparatul la sursa electrică.
8. Porniți aparatul prin apăsarea butonului "ⓘ". Unitatea va emite un semnal sonor, iar cele 4 butoane de pe panou se vor aprinde.
9. Apăsați butonul "Function" (Funcție). Toate pictogramele de mod vor fi evidențiate pe rând - legume, pește, fructe și carne. Selectați un mod prin apăsarea din nou a butonului "Function".
10. Dacă nu se efectuează nicio operațiune în decurs de 3 secunde, aparatul va porni. Fiecare mod are un timp de funcționare predefinit, care poate fi reglat între 5 și

30 de minute cu ajutorul butoanelor "+" și "-".

Fructe	Durata standard de funcționare este de 10 minute și poate fi ajustată între 5 și 30 de minute cu ajutorul butoanelor "+" și "-".
Pește	Durata standard de funcționare este de 15 minute și poate fi ajustată între 5 și 30 de minute cu ajutorul butoanelor "+" și "-".
Legume	Durata standard de funcționare este de 20 minute și poate fi ajustată între 5 și 30 de minute cu ajutorul butoanelor "+" și "-".
Carne	Durata standard de funcționare este de 25 minute și poate fi ajustată între 5 și 30 de minute cu ajutorul butoanelor "+" și "-".

FUNCȚIA DE ÎNCĂLZIRE A ALIMENTELOR

1. Deșurubați capacul rezervorului de apă și adăugați aproximativ 100 ml de apă sau mai mult, în funcție de mărimea alimentelor care urmează să fie încălzite (fig. 1). Nivelul apei nu trebuie să depășească marcajul de nivel maxim din interiorul rezervorului de apă.
2. Strângeți capacul rezervorului de apă în sensul acelor de ceasornic și apăsați în jos. Asigurați-vă că săgeata de pe capac indică simbolul de blocare.
3. Rotiți capacul paharului în sensul acelor de ceasornic.
4. Așezați alimentele care urmează să fie încălzite în coșul de aburi din interiorul paharului.
5. Închideți capacul paharului (fig. 3). Închiderea corectă va fi semnalată printr-un clic. Asigurați-vă că ieșirea de abur din capac nu este blocată.
6. Așezați cupa în corpul principal al aparatului (fig. 4) și rotiți-o în sensul acelor de ceasornic pentru a activa comutatorul de siguranță. Montajul corect va fi semnalizat prin intermediul unui clic.
7. Conectați aparatul la sursa electrică.
8. Porniți aparatul prin apăsarea butonului "ⓘ". Unitatea va emite un semnal sonor, iar cele 4 butoane de pe panou se vor aprinde.
9. Apăsați butonul "Warm Food" (Încălzire alimente). Timpul standard de încălzire este de 15 minute și poate fi reglat între 5 și 30 de minute cu ajutorul butoanelor "+" și "-".

BLENDUIRE AUTOMATĂ

Apăsați butonul "Blend" (Amestecare). Aparatul va emite un semnal sonor și lamelele vor începe să se rotească. Durata de funcționare este de 1 minut.

Dacă alimentele nu sunt suficient de tocate, apăsați din nou butonul "Blend" pentru a continua mixarea. După semnalul sonor, aparatul se oprește și revine în modul de

așteptare.

BLENDUIRE MANUALĂ

Țineți apăsat butonul "Inching" fără a-l elibera timp de aprox. 3-5 secunde. Când butonul este eliberat, aparatul se oprește din mixat.

FUNCȚIA DE STERILIZARE A STICLEI

Umpleți rezervorul de apă, așezați biberonul care urmează să fie sterilizat în coșul de aburi din interiorul paharului, închideți-l și apăsați butonul "Warm food". Procesul de sterilizare va dura 15 minute.

DEMONTAREA LAMEI DE TĂIERE

Înainte de demontare, asigurați-vă că paharul este demontat și orientat cu deschiderea în sus.

Prindeți piesa de fixare a lamei situată în exteriorul părții inferioare a paharului (Figura 5). Apoi, rotiți lama din interiorul cupei în sens invers acelor de ceasornic și scoateți lama de tăiere (figura 6).

Pentru a reinstala lama, aplicați piesa de montare pe partea inferioară a cupei, conectați-o la lamă și apoi rotiți lama în sensul acelor de ceasornic. Montajul corect va fi semnalizat prin intermediul unui clic.

DECALCIFICARE

1. Pentru a curăța și a decalcifica rezervorul de încălzire atunci când se detectează calcar, pregătiți o soluție 1:2 de oțet și apă și umpleți rezervorul până la nivelul maxim indicat pe paharul de măsurare.
2. Setati aparatul pe modul abur pentru cel puțin 15 minute, apăsând butonul "Warm Food".
3. După ce procesul s-a încheiat, lăsați aparatul să se răcească, apoi goliți rezervorul și spălați-l bine cu apă și detergent ușor. Nu uitați să curățați atât rezervorul de apă, cât și paharul și celelalte componente.
4. După spălare, clătiți totul cu apă curată și lăsați-l să se usuce.

CURĂȚARE ȘI ÎNTREȚINERE

Când ați terminat, turnați aproximativ 200 ml de apă în pahar și porniți modul de spălare apăsând butonul "Blend". După 1 minut, aparatul va finaliza procesul.

Curățați aparatul după fiecare utilizare. Scoateți aparatul din priză și lăsați-l să se răcească înainte de a-l curăța. Se sugerează curățarea manuală a pieselor detașabile, cum ar fi ceașca, capacul ceștii, coșul de aburi și lamelele.

Atenție! Nu scufundați niciodată corpul aparatului în apă și nu îl spălați în mașina de spălat vase.

Pentru a curăța produsul:

1. Rotiți paharul în sens invers acelor de ceasornic pentru a îl detașa de corp.
2. Rotiți capacul corpului în sensul acelor de ceasornic pentru a-l scoate, apoi scoateți coșul de aburi din carafă.
3. Goliți paharul de orice reziduuri alimentare.
4. Îndepărtați lamela (a se vedea: demontarea lamei de tăiere).
5. Spălați părțile detașabile, cum ar fi paharul, capacul paharului, coșul de aburi și lamele, sub jet de apă cu detergent.
6. Ștergeți și curățați suprafața exterioară a corpului cu o cârpă moale și umedă. Nu folosiți țesături sau detergenți aspri sau abrazivi pentru curățare.
7. Lăsați toate componentele să se usuce complet.

Fotografiile au caracter pur informativ, aspectul real al produselor poate diferi de cel prezentat în fotografii.

SE

Bästa Kund!

Om du har några anmärkningar eller frågor om den inköpta produkten, kontakta oss gärna på: help@lionelo.com

Tillverkare:

BrandLine Group Sp. z o. o.

A. Kręglewskiego 1, 61-248 Poznań, Polen

VARNINGAR

1. Produkten kan användas av personer med nedsatt fysisk, sensorisk eller mental förmåga,

samt personer som inte har lämplig kunskap och erfarenhet av att använda den, förutsatt att de övervakas eller har blivit instruerade om säker användning av produkten och de risker som är förknippade med den.

2. Produkten får inte användas av barn. Håll produkten och dess sladd borta från barn.
3. Var särskilt försiktig när du använder enheten när barn är i närheten. Låt inte barn leka med produkten. Förvara produkten och strömsladden utom räckhåll för barn.
4. Koppla alltid bort enheten från strömförsörjningen när den lämnas obevakad och innan montering, demontering eller rengöring.
5. Stäng av och koppla ur enheten innan du byter tillbehör eller kommer åt delar som rör sig under användning.
6. Var särskilt försiktig när du hanterar knivarna, tömmer skålen och rengör enheten.
7. Var försiktig när du håller varm vätska i kannan på grund av risken för vätskespill på grund av ångans plötsliga inverkan.
8. Enheten är avsedd endast för hemmabruk. Enheten bör inte användas utomhus. Använd inte enheten för något annat ändamål än det avsedda ändamålet.

9. Enheten är inte avsedd för kommersiellt bruk.
10. Lämna aldrig igångsatt enhet utan tillsyn.
11. För att undvika risken för elektriska stötar, doppa inte nätsladden, kontakten eller enhetens kropp i vatten eller andra vätskor. Använd inte enheten nära en vattenkälla, med blöta händer eller stående på våt yta. Om enheten kommer i kontakt med vatten, koppla bort sladden från strömförsörjningen. Enhetens motor får inte komma i kontakt med vatten.
12. Kontrollera enheten regelbundet för tecken på skador. Använd inte enheten om den är trasig. Reparera inte produkten själv - kontakta auktoriserad servicecenter. Om nätsladden skadas, bör den bytas ut av tillverkaren för att undvika risk för skada.
13. Under påverkan av varmt vatten kan enhetens yta bli uppvärmd. Var försiktig.
14. Värmeelementets yta kan förbli varm en tid efter användning.
15. Rör inte heta ytor. Använd handtag.
16. Låt inte nätsladden hänga över kanten på ett bord eller bänkskiva. Låt inte nätsladden komma i kontakt med heta komponenter. Dra den inte över vassa kanter.
17. Koppla enheten endast till kontakter som

är jordade. Se till att nätsladden är korrekt kopplad till strömkälla.

18. För att driva enheten, använd ett nätverk med parametrar som motsvarar de som anges på enhetens etikett.
19. Använd enheten på en platt och stabil yta som tål höga temperaturer. Flytta inte på enheten när den är igång eller om det finns het vatten i den.
20. Het vatten kan orsaka allvarliga brännskador. Om det finns het vatten i enheten, var uppmärksam när du använder den.
21. Använd endast originaltillbehör och -reservdelar.
22. Håll produkten borta från vassa kanter och källor till värme och fukt. Produkten bör inte utsättas för direkt solljus.
23. Se till att enheten inte överhettas.
24. Kontrollera alltid matens temperatur innan du ger den till barnet.
25. Vänta tills produkten har svalnat innan du börjar rengöra den.
26. Avkalka enheten regelbundet.
27. Lägg inte enheten i vatten och håll inte vatten på den för att rengöra den. Rengör med hjälp av en mjuk, fuktig trasa.
28. Använd inte enheten om den inte innehåller

mat eller vatten.







29. Bär inte enheten i kannans handtag.

30. Stoppa aldrig enheten i en mikrovågsugn.

PRODUKTBESKRIVNING (FIG. A)

- | | | | |
|----|-----------------------|-----|-----------------|
| 1. | Vattenbehållares lock | 6. | Kanna |
| 2. | Huvuddel | 7. | Skärblad |
| 3. | Kontrollpanel | 8. | Ångkorg |
| 4. | Enhetens bas | 9. | Slickepott |
| 5. | Kannas lock | 10. | Kannans handtag |

KONTROLLPANEL

-  På/Av-knapp: tryck för att stänga av/ sätta på enheten.
-  Tryck för att byta till ett av 4 tillgängliga lägen (grönsaker, fisk, frukt, kött).
-  Tryck för att värma upp maten. Sätt uppvärmningstid med hjälp av „+“ och „-“.
-  Tryck för att starta automatiskt blandning/ rengöring av kannan.
-  Håll ned för att starta manuell blandning.
-  Knappar för att minska/öka tid.
-  + E - I Inget vatten i behållaren.

INNAN FÖRSTA ANVÄNDNINGEN

Innan första användningen, fyll vattenbehållaren till maxnivån och lägg inte på mat, tryck sedan på knappen "Warm Food" för att starta enheten. Processen avslutas efter 15 minuter. Efter det, skölj kannan med varmt vatten.

MATLAGNING

1. Skruva av vattenbehållarens lock och tillsätt lämplig mängd vatten (fig. 1). Vattennivån får inte överstiga markeringen för maximal vattennivå inuti behållaren.
2. Dra åt vattenbehållarens lock medurs och tryck fast. Se till att pilen på locket pekar mot låssymbolen.
3. Vrida kannas lock medurs.
4. Tvätta och skär ingredienserna i ca. 1 cm stora bitar och placera dem sedan i ångkorgen i kannan (fig. 2). Det rekommenderas att inte lägga för många ingredienser i korgen.
5. Dra åt kannans lock (fig. 3). Korrekt stängning indikeras med ett klick. Se till att

- ångutloppet i locket inte är blockerat.
- Placera kannan i enhetens kropp (fig. 4) och vrid medurs för att aktivera säkerhetsbrytaren. Korrekt montering indikeras med ett klickljud.
 - Koppla enheten till en strömkälla.
 - Sätt på enheten genom att trycka på "ⓘ". Enheten avger ett ljud och de 4 knapparna på panelen tänds.
 - Tryck på "Function" knappen. Alla lägesikoner kommer att lysa en efter en - grönsaker, fisk, frukt och kött. Välj läget genom att trycka på "Function" knappen igen.
 - Om ingen åtgärd utförs inom 3 sekunder kommer enheten att börja fungera. Varje läge har en fördefinierad drifttid, som kan justeras från 5 till 30 minuter med "+" och "-" knapparna.

Frukt	Standarddrifftiden är 10 minuter och kan justeras från 5 till 30 minuter med "+" och "-" knapparna.
Fisk	Standarddrifftiden är 15 minuter och kan justeras från 5 till 30 minuter med "+" och "-" knapparna.
Grönsaker	Standarddrifftiden är 20 minuter och kan justeras från 5 till 30 minuter med "+" och "-" knapparna.
Kött	Standarddrifftiden är 25 minuter och kan justeras från 5 till 30 minuter med "+" och "-" knapparna.

UPPVÄRMNING AV MAT

- Skruva av vattenbehållarens lock och tillsätt cirka 100 ml vatten eller mer, beroende på storleken på måltiden som ska värmas (fig. 1). Vattennivån får inte överstiga markeringen för maximal vattennivå inuti behållaren.
- Dra åt vattenbehållarens lock medurs och tryck fast. Se till att pilen på locket pekar mot låssymbolen.
- Vrida kannas lock medurs.
- Placera maten som ska värmas upp i ångkorgen.
- Dra åt kannans lock (fig. 3). Korrekt stängning indikeras med ett klick. Se till att ångutloppet i locket inte är blockerat.
- Placera kannan i enhetens kropp (fig. 4) och vrid medurs för att aktivera säkerhetsbrytaren. Korrekt montering indikeras med ett klickljud.
- Koppla enheten till en strömkälla.
- Sätt på enheten genom att trycka på "ⓘ". Enheten avger ett ljud och de 4 knapparna på panelen tänds.

- Tryck på knappen „Warm Food”. Standarddrifftiden är 15 minuter och kan justeras från 5 till 30 minuter med "+" och "-" knapparna.

AUTOMATISK BLANDNING

Tryck på "Blend" knappen. Enheten piper och knivarna börjar rotera. Drifftiden är 1 minut. Om maten inte är tillräckligt krossad, tryck på "Blend"-knappen igen för att fortsätta blanda. Efter en ljudsignal slutar enheten att arbeta och återgår till standbyläge.

MANUELL BLANDNING

Tryck och håll „Inching”-knappen och släpp den inte i ca. 3-5 sekunder. När du släpper knappen, slutar enheten att arbeta.

FLASKSTERILISERING

Fyll vattenbehållaren och placera flaskan som ska steriliseras i ångkorgen i kannan. Stäng den och tryck på „Warm food” knappen. Steriliseringsprocessen tar 15 minuter.

DEMONTERING AV SKÄRBLADET

Innan du ska demontera, se till att kannan är demonterad och med öppningen vänd uppåt. Ta tag i skärbladets monteringsselement som finns i botten av kannan. Vrid sedan bladet inuti kannan moturs och dra ut skärbladet (fig. 6).

För att återinstallera bladet, placera monteringsselementet mot botten av kannan, anslut det till bladet och dra sedan åt bladet medurs. Korrekt montering indikeras med ett klickljud.

AVKALKNING

- För att rengöra och avkalka värmetanken efter att kalk har upptäckts, förbered en 1:2 lösning av vinäger och vatten och fyll tanken med den till den högsta nivån som anges på indikatorn.
- Ställ in enheten på ångande läge i minst 15 minuter genom att trycka på knappen "Warm food".
- När processen är klar, låt enheten svalna, töm sedan tanken och tvätta den noggrant med vatten och ett mildt rengöringsmedel. Kom ihåg att rengöra både vattenbehållaren och kannan samt andra delar.
- Efter rengöring, skölj allt med rent vatten och lämna för torkning.

RENGÖRING OCH UNDERHÅLL

Efter avslutat arbete, håll cirka 200 ml vatten i kannan och starta tvättläget genom att trycka på "Blend"-knappen. Efter 1 minut avslutas processen.

Rengör enheten efter varje användning. Innan du rengör, koppla ur enheten och låt den svalna. Det rekommenderas att manuellt rengöra avtagbara delar som kannan, kannans lock, ångkorg och blad.

Observera! Sänk aldrig enhetens kropp i vatten och diska den inte i diskmaskin.

För att rengöra produkten:

1. Vrid kannan moturs för att koppla bort den från enhetens kropp.
2. Vrid kannans lock medurs för att ta bort den, ta sedan ut ångkorgen från kannan.
3. Ta bort matrester från kannan.
4. Demontera bladen (se: Demontering av skärbladet).
5. Tvätta avtagbara delar som kannan, kannans lock, ångkorg och blad under rinnande vatten med diskmedel.
6. Torka och rengör den yttre ytan av kroppen med en mjuk, fuktig trasa. Använd inte grova eller slipande tyger eller rengöringsmedel för rengöring.
7. Låt alla delar torka helt.

Foton är endast för referens, det verkliga produktutseendet kan skilja sig från det som presenteras på foton.

NO

Kjære klient!

Hvis du har kommentarer eller spørsmål om det kjøpte produktet, vennligst kontakt oss: help@lionelo.com

Produsent:

BrandLine Group Sp. z o.o.

A. Kręglewskiego 1, 61-248 Poznań, Polen

ADVARSLER

1. Enheten kan brukes av personer med

reduuerte fysiske, sensoriske eller mentale evner, samt personer som ikke har passende kunnskap og erfaring i bruk av enheten, forutsatt at deres drift er under tilsyn eller de har blitt instruert på forhånd om sikker bruk av enheten. enheten og risikoene som er involvert.

2. Enheten må ikke brukes av barn. Oppbevar enheten og ledningen utilgjengelig for barn.
3. Vær spesielt forsiktig når du bruker enheten når barn er i nærheten. Barn bør ikke få leke med enheten. Oppbevar enheten og strømledningen utilgjengelig for barn.
4. Koble alltid enheten fra strømforsyningen når den står uten tilsyn og før montering, demontering eller rengjøring.
5. Slå av og koble fra enheten før du bytter tilbehør eller får tilgang til deler som beveger seg under bruk.
6. Vær spesielt forsiktig når du håndterer knivene, tømmer bollen og rengjør enheten.
7. Vær forsiktig når du heller varm væske i koppen på grunn av faren for væskesøl på grunn av plutselig virkning av dampen.
8. Enheten er kun til hjemmebruk. Enheten er ikke egnet for utendørs bruk. Den skal ikke brukes til andre formål enn det tiltenkte

formålet.

9. Enheten er ikke beregnet for kommersiell bruk.
10. Ikke la enheten kjøre uten tilsyn.
11. For å unngå fare for elektrisk støt må du ikke dyppe strømledningen, støpselet eller apparatets kropp i vann eller andre væsker. Ikke bruk enheten i nærheten av en vannkilde, med våte hender eller på en våt overflate. Hvis enheten kommer i kontakt med vann, trekk ut strømledningen. Motoren til enheten må ikke komme i kontakt med vann.
12. Kontroller enheten regelmessig for skader. Ikke bruk en skadet enhet. Ikke forsøk å reparere enheten selv - kontakt et autorisert reparasjonsverksted. Hvis strømledningen er skadet, bør den skiftes ut av produsenten for å unngå fare.
13. Under påvirkning av varmt vann kan overflaten på enheten bli oppvarmet. Vær forsiktig.
14. Overflaten på varmeelementet kan forbli varm en stund etter bruk.
15. Ikke berør varme overflater. Bruk håndtakene.
16. Ikke la strømledningen henge over kanten av et bord eller benkeplate. Ikke la strømledningen komme i kontakt med varme komponenter. Ikke dra den over skarpe kanter.

17. Koble kun enheten til en jordet stikkontakt. Kontroller at strømledningen er riktig koblet til strømkilden.
18. For å drive enheten, bruk et nettverk med parametere som tilsvarer de som er spesifisert på enhetsetiketten.
19. Bruk enheten på en flat og stabil overflate som er motstandsdyktig mot høye temperaturer. Ikke flytt apparatet mens det er i drift eller når det er varmt vann i det.
20. Varmt vann kan forårsake alvorlige brannskader. Hvis det er varmt vann i enheten, håndter den forsiktig.
21. Bruk kun originalt tilbehør og reservedeler.
22. Hold enheten unna skarpe kanter og kilder til varme og fuktighet. Enheten bør ikke utsettes for direkte sollys.
23. Unngå overoppheting av enheten.
24. Sjekk alltid temperaturen på maten før du gir den til babyen din.
25. Vent til enheten er avkjølt før rengjøring.
26. avkalke enheten regelmessig.
27. Ikke legg enheten i vann eller hell vann på den for å rengjøre den. Rengjør dem med en myk, fuktig klut.
28. Ikke bruk enheten hvis den ikke inneholder mat eller vann.

29. Ikke bær enheten i kophåndtaket.
30. Sett aldri enheten i mikrobølgeovnen.

PRODUKTBESKRIVELSE (FIG. A)

- | | | | |
|----|----------------|-----|--------------|
| 1. | Vanntankdeksel | 6. | Kalk |
| 2. | Hoveddel | 7. | Skjæreblader |
| 3. | Kontrollpanel | 8. | Dampkurv |
| 4. | Enhetsbase | 9. | Slikkepott |
| 5. | Kopptrekk | 10. | Koppholder |

KONTROLLPANEL



På/av-bryter: Trykk for å slå enheten på/av.



Trykk for å bytte modus til en av de 4 tilgjengelige modusene (grønnsaker, fisk, frukt, kjøtt).



Trykk for å varme opp maten. Still inn oppvarmingstiden med "+" og "-".



Trykk for å starte automatisk blanding /koppvask.



Hold nede for å starte manuell blanding.



Tid redusere/øke knapper.



+ E-! Ingen vann i enheten.

FØR FØRSTE BRUK

Før første gangs bruk, fyll vanntanken til maksimalt nivå og ikke tilsett mat, trykk deretter på "Varm mat"-knappen for å starte enheten. Prosessen vil fullføres etter 15 minutter. Når du er ferdig, skyll koppen med varmt vann.

MAT TILBEREDNINGSFUNKSJON

1. Skru av vanntankdekselet og tilsett passende mengde vann (fig. 1). Vannstanden må ikke overstige merkingen for maksimalt vannnivå inne i tanken.
2. Stram vannbeholderdekselet med klokken og trykk godt. Pass på at pilen på lokket peker mot låsesymbolet.
3. Vri koppløkket med klokken.
4. Vask og kutt ingrediensene i biter på ca. 1 cm, og legg dem deretter i dampkurven som er plassert i kannen (fig. 2). Det anbefales ikke å legge for mange ingredienser i kurven.
5. Lukk koppdekselet (fig. 3). Riktig lukking vil bli indikert med et klikk. Pass på at damputløpet i lokket ikke er blokkert.

6. Plasser koppen i hoveddelen av enheten (fig. 4) og vri med klokken for å aktivere sikkerhetsbryteren. Riktig installasjon vil bli indikert med et klikk.
7. Koble enheten til en strømkilde.
8. Slå på enheten ved å trykke på "ⓘ"-knappen. Enheten avgir en lyd og de 4 knappene på panelet vil lyse opp.
9. Trykk på "Funksjon"-knappen. Alle modusikoner vil bli uthevet ett etter ett - grønnsaker, fisk, frukt og kjøtt. Velg modus ved å trykke på "Funksjon"-knappen igjen.
10. operasjon utføres innen 3 sekunder, vil enheten begynne å fungere. Hver modus har en forhåndsdefinert driftstid, som kan justeres fra 5 til 30 minutter ved hjelp av "+" og "-" knappene.

Frukt	Standard driftstid er 10 minutter og kan justeres fra 5 til 30 minutter med "+" og "-" knappene.
Fisk	Standard driftstid er 15 minutter og kan justeres fra 5 til 30 minutter med "+" og "-" knappene.
Grønnsaker	Standard driftstid er 20 minutter og kan justeres fra 5 til 30 minutter med "+" og "-" knappene.
Kjøtt	Standard driftstid er 25 minutter og kan justeres fra 5 til 30 minutter med "+" og "-" knappene.

MATVARMEFUNKSJON

1. Skru av vanntankdekselet og tilsett ca. 100 ml vann eller mer, avhengig av størrelsen på måltidet som skal varmes opp (fig. 1). Vannstanden må ikke overstige merkingen for maksimalt vannnivå inne i tanken.
2. Stram vannbeholderdekselet med klokken og trykk godt. Pass på at pilen på lokket peker mot låsesymbolet.
3. Vri kopplokket med klokken.
4. Legg maten som skal varmes i dampkurven inne i koppen.
5. Lukk koppdekelet (fig. 3). Riktig lukking vil bli indikert med et klikk. Pass på at damputløpet i lokket ikke er blokkert.
6. Plasser koppen i hoveddelen av enheten (fig. 4) og vri med klokken for å aktivere sikkerhetsbryteren. Riktig installasjon vil bli indikert med et klikk.
7. Koble enheten til en strømkilde.
8. Slå på enheten ved å trykke på "ⓘ"-knappen. Enheten avgir en lyd og de 4 knappene på panelet vil lyse opp.
9. Trykk på "Varm mat"-knappen. Standard oppvarmingstid er 15 minutter og kan

justeres fra 5 til 30 minutter ved hjelp av + og - knappene.

AUTOMATISK BLENDING

Trykk på "Blend"-knappen. Enheten vil pipe og knivene vil begynne å rotere. Arbeidstid er 1 minutt.

Hvis maten ikke er knust nok, trykk på "Blend"-knappen igjen for å fortsette å blande. Etter et akustisk signal slutter enheten å fungere og går tilbake til standby.

HÅNDBLENDING

Hold inne "Inching"-knappen uten å slippe den i ca. 3-5 sekunder. Når du slipper knappen, slutter enheten å blande.

FLASKESTERILISERINGSFUNKSJON

Fyll vanntanken, plasser steriliseringsflasken i dampkurven inne i koppen, lukk den og trykk på "Varm mat"-knappen. Steriliseringsprosessen vil ta 15 minutter.

FJERNING AV KJÆREBLADET

Før demontering, sørg for at koppen er demontert og med åpningen vendt oppover.

Ta tak i bladets monteringsutstyr som er plassert utenfor bunnen av koppen (fig. 5). Roter deretter bladet inne i koppen mot klokken og trekk ut skjærebladet (fig. 6).

For å installere bladet på nytt, plasser monteringsutstyret mot bunnen av koppen, koble det til bladet og stram deretter bladet med klokken. Riktig installasjon vil bli indikert med et klikk.

AVKALKING

1. For å rengjøre og avkalke varmetanken etter å ha oppdaget kalk, tilbered en 1:2 løsning av eddik og vann og fyll tanken til det maksimale nivået som er angitt på målebegeret.
2. Sett enheten til dampmodus i minst 15 minutter ved å trykke på "Varm mat"-knappen.
3. Når prosessen er fullført, la enheten avkjøles, tøm deretter tanken og vask den grundig med vann og et mildt rengjøringsmiddel. Sørg for å rengjøre både vanntanken og kannen og andre komponenter.
4. Etter vask, skylt alt med rent vann og la det tørke.

RENGJØRING OG VEDLIKEHOLD

Etter endt arbeid, hell omtrent 200 ml vann i koppen og start vaskemodus ved å trykke på "Blend"-knappen. Etter 1 minutt vil enheten fullføre prosessen.

Rengjør enheten etter hver bruk. Før rengjøring, koble fra enheten og la den avkjøles. Det anbefales å rengjøre avtagbare elementer manuelt som koppen, koppdekslet, dampkurven og knivene.

Merk følgende! Senk aldri enhetens kropp i vann eller vask den i oppvaskmaskinen.

Slik rengjør du produktet:

1. Vri koppen mot klokken for å løsne den fra kroppen.
2. Vri kannelokket med klokken for å fjerne det, og fjern deretter dampkurven fra kannen.
3. Tøm koppen for gjenværende mat.
4. Fjern knivene (se Fjerne skjærebladet).
5. Vask de avtakbare delene som koppen, kopplokket, dampkurven og knivene under rennende vann med oppvaskmiddel.
6. Tørk og rengjør den ytre overflaten av kroppen med en myk, fuktig klut. Ikke bruk grove eller slipende stoffer eller vaskemidler til rengjøring.
7. La alle elementene tørke helt.

Bildene er kun for illustrasjonsformål, det faktiske utseendet til produktene kan avvike fra det som vises på bildene.

DK

Kære Kunde!

Hvis du har bemerkninger eller spørsmål til det produkt, du har kjøpt, bedes du kontakte os: help@lionelo.com

Produceret af:

BrandLine Group Sp. z o.o.

A. Kręglewskiego 1, 61-248 Poznań, Polen

ADVARSLER

1. Enheden kan bruges af personer med

nedsatte fysiske, sensoriske eller mentale evner, og også af personer uden relevant viden og erfaring i brugen af enheden, hvis de er under opsyn eller tidligere er blevet instrueret i sikker brug af enheden og de risici, der er forbundet med den.

2. Enheden må ikke bruges af børn. Hold enheden og ledningen utilgængeligt for børn.
3. Vær særlig forsigtig, når du bruger enheden i nærheden af børn. Lad ikke børn lege med enheden. Opbevar enheden og netledningen utilgængeligt for børn.
4. Afbryd altid enheden fra strømforsyningen, når den efterlades uden opsyn, før montering, afmontering eller rengøring.
5. Sluk for enheden, og afbryd den fra strømforsyningen, før du skifter tilbehør eller får adgang til dele, der bevæger sig under brug.
6. Vær særlig forsigtig ved håndtering af knivene, tømning af skålen og rengøring af enheden.
7. Vær forsigtig, når du hælder varm væske i koppen, da der er risiko for spild på grund af den pludselige påvirkning fra dampen.
8. Enheden er kun beregnet til husholdningsbrug. Enheden er ikke egnet til udendørs brug. Brug den ikke til andre formål, der er uforenelige

med den tilsigtede anvendelse.

9. Enheden er ikke beregnet til kommerciel brug.
10. Efterlad ikke enheden uden opsyn.
11. For at undgå risikoen for elektrisk stød må strømledningen, stikket eller enhedens hoveddel ikke nedsænkes i vand eller andre væsker. Brug ikke enheden i nærheden af en vandkilde, med våde hænder eller mens du står på en våd overflade. Hvis enheden kommer i kontakt med vand, tag strømledningen ud af stikkontakten. Enhedens motor må ikke komme i kontakt med vand.
12. Kontroller enheden regelmæssigt for skader. Brug ikke en beskadiget enhed. Forsøg ikke selv at reparere enheden - kontakt en autoriseret reparationsudbyder. Hvis netledningen er beskadiget, skal den udskiftes af producenten for at undgå fare.
13. Under påvirkning af varmt vand kan enhedens overflade blive varm. Vær forsigtig.
14. Varmeelementets overflade kan forblive varm i nogen tid efter brug.
15. Rør ikke ved varme overflader. Brug håndtagene.
16. Lad ikke strømledningen hænge ud over kanten af et bord eller en bordplade. Lad ikke ledningen komme i kontakt med varme dele.

Træk den ikke over skarpe kanter.

17. Tilslut kun enheden til en stikkontakt med jordforbindelse. Sørg for, at strømledningen er sat korrekt i stikkontakten.
18. Brug en strømforsyning, der svarer til den, der er angivet på enhedens etiket, til at forsyne enheden med strøm.
19. Brug enheden på en plan, stabil og varmebestandig overflade. Flyt ikke enheden under drift, eller når der er varmt vand i.
20. Varmt vand kan forårsage alvorlige forbrændinger. Hvis der er varmt vand i enheden, skal enheden håndteres med forsigtighed.
21. Brug kun originalt tilbehør og reservedele.
22. Hold enheden væk fra skarpe kanter og varme- og fugtkilder. Enheden må ikke udsættes for direkte sollys.
23. Undgå overophedning af enheden.
24. Tjek altid madens temperatur, før du giver den til din baby.
25. Lad enheden afkøle, inden du gør den rent.
26. Afkalk enheden regelmæssigt.
27. Læg ikke enheden i vand, og hæld ikke vand over den til rengøring. Rengør enheden med en blød, fugtig klud.
28. Brug ikke enheden, hvis der ikke er madvarer







og vand i det.

29. Bær ikke enheden i koppens håndtag.
30. Sæt aldrig enheden i mikrobølgeovnen.

PRODUKTBESKRIVELSE (FIG. A)

- | | |
|------------------------|---------------|
| 1. Låg af vandbeholder | 6. Kop |
| 2. Hoveddel | 7. Skæreknive |
| 3. Kontrolpanel | 8. Dampkurv |
| 4. Enhedens base | 9. Spatel |
| 5. Låg til kop | 10. Kopholder |

KONTROLPANEL

-  Tænd/sluk-knap: tryk for at tænde/slukke for enheden.
-  Tryk for at skifte til en af de 4 tilgængelige tilstande (grøntsager, fisk, frugt, kød).
-  Tryk for at opvarme maden. Indstil opvarmningstiden med "+" og "-".
-  Tryk for at starte automatisk blendning/rengøring af koppen.
-  Hold nede for at starte manuel blendning.
-  Knapperne for at mindske/øge tiden.
-  + E - I Der er ikke vand i enheden.

FØR FØRSTE BRUG

Før du bruger enheden første gang, fyld vandbeholder op til det maksimale niveau og tilsæt ikke mad. Tryk derefter på knappen "Warm Food" for at starte enheden. Processen afsluttes efter 15 minutter. Når du er færdig, skyl koppen med varmt vand.

MADLAVNINGSFUNKTION

1. Skru låget af vandbeholderen og tilsæt den passende mængde vand (fig. 1). Vandstanden må ikke overstige markeringen for maksimal vandstand inde i beholderen.
2. Stram vandbeholderens låg med uret, og tryk det ned. Sørg for, at pilen på låget viser låsesymbolet.
3. Drej låget på koppen med uret.
4. Vask og skær ingredienserne i ca. 1 cm store stykker, og læg dem i dampkurven i koppen (fig. 2). Det anbefales ikke at lægge for mange ingredienser i kurven.
5. Skru låget på koppen (fig. 3). Korrekt lukning signaleres med et klik. Sørg for, at

dampudløbet i låget ikke er blokeret.

- Placer koppen i enhedens hoveddel (fig. 4), og drej med uret for at aktivere sikkerhedskontakten. Korrekt montering signaleres med et klik.
- Tilslut enheden til en stikkontakt.
- Tænd for enheden ved at trykke på knappen "ⓘ". Enheden bipper og de 4 knapper på panelet lyser.
- Tryk på knappen "Function". Alle tilstandssikoner vil blive fremhævet én efter én - grøntsager, fisk, frugt og kød. Vælg en tilstand ved at trykke på knappen "Function" igen.
- Hvis der ikke foretages nogen handling inden for 3 sekunder, starter enheden. Hver tilstand har en foruddefineret driftstid, som kan justeres mellem 5 og 30 minutter ved hjælp af knapperne "+" og "-".

Frugter	Standarddriftstiden er 10 minutter og kan justeres mellem 5 og 30 minutter ved hjælp af knapperne "+" og "-".
Fisk	Standarddriftstiden er 15 minutter og kan justeres mellem 5 og 30 minutter ved hjælp af knapperne "+" og "-".
Grøntsager	Standarddriftstiden er 20 minutter og kan justeres mellem 5 og 30 minutter ved hjælp af knapperne "+" og "-".
Kød	Standarddriftstiden er 25 minutter og kan justeres mellem 5 og 30 minutter ved hjælp af knapperne "+" og "-".

MADOPVARMNINGSFUNKTION

- Skrul låget af vandbeholderen og tilsæt ca. 100 ml vand eller mere, afhængigt af størrelsen på den mad, der skal opvarmes (fig. 1). Vandstanden må ikke overstige markeringen for maksimal vandstand inde i beholderen.
- Stram vandbeholderens låg med uret, og tryk det ned. Sørg for, at pilen på låget viser låsesymbolet.
- Drej låget på koppen med uret.
- Læg maden, der skal opvarmes, i dampkurven inde i koppen.
- Skrul låget på koppen (fig. 3). Korrekt lukning signaleres med et klik. Sørg for, at dampudløbet i låget ikke er blokeret.
- Placer koppen i enhedens hoveddel (fig. 4), og drej med uret for at aktivere sikkerhedskontakten. Korrekt montering signaleres med et klik.
- Tilslut enheden til en stikkontakt.
- Tænd for enheden ved at trykke på knappen "ⓘ". Enheden bipper og de 4 knapper på panelet lyser.

- Tryk på knappen „Warm Food“. Standardopvarmningstiden er 15 minutter og kan justeres fra 5 til 30 minutter ved hjælp af knapperne + og -.

AUTOMATISK BLANDNING

Tryk på knappen "Blend". Enheden bipper og knivene begynder at rotere. Driftstiden er 1 minut.

Hvis maden ikke er hakket tilstrækkeligt, tryk på knappen "Blend" igen for at fortsætte blendningen. Efter bippet stopper enheden og vender tilbage til standby.

MANUEL BLENDNING

Hold knappen "Inching" nede uden at slippe den i ca. 3-5 sekunder. Når knappen slippes, stopper enheden med at blende.

FUNKTION TIL STERILISERING AF FLASKER

Fyld vandbeholderen, placer flasken, der skal steriliseres, i dampkurven inde i koppen, luk den, og tryk på knappen "Warm food". Steriliseringsprocessen tager 15 minutter.

AFMONTERING AF SKÆREKNIVEN

Før afmontering sørg for, at koppen er afmonteret og vender med åbningen opad.

Tag fat i knivens monteringsstykke, som sidder på ydersiden af koppens bund (fig. 5).

Drej derefter klingens ende i koppen mod uret, og træk skærekniiven ud (fig. 6).

For at montere kniven igen, sæt monteringsstykket på bunden af koppen, forbind det med kniven og drej så kniven med uret. Korrekt montering signaleres med et klik.

AFKALKNING

- For at rengøre og afkalke varmetanken, når der opdages kalk, forbered en 1:2-opløsning af eddike og vand og fyld tanken med det til det maksimale niveau, der er angivet på målebægeret.
- Indstil enheden til dampfunktion i mindst 15 minutter ved at trykke på knappen "Warm Food".
- Når processen er færdig, lad enheden køle af, tøm derefter tanken og vask den grundigt med vand og mildt rengøringsmiddel. Husk at rengøre både vandbeholderen, koppen og de andre komponenter.
- Efter vask skyl alt med rent vand og lad det tørre.

RENGØRING OG VEDLIGEHOLDELSE

Når du er færdig, hæld ca. 200 ml vand i koppen og start rengøringsfunktionen ved at trykke på knappen "Blend". Efter 1 minut vil enheden afslutte processen.

Rengør enheden efter hver brug. Tag stikket ud af stikkontakten, og lad enheden køle af, før du rengør den. Det anbefales at rengøre de aftagelige dele som kop, låg til kop, dampkurv og knive i hånden.

Bemærk! Enhedens krop må aldrig nedsænkes i vand eller vaskes i opvaskemaskinen.

Sådan rengøres produktet:

1. Drej koppen mod uret for at løsne den fra kroppen.
2. Drej låget med uret for at fjerne det, og fjern derefter dampkurven fra kanden.
3. Tøm koppen for eventuelle madrester.
4. Fjern knivene (se: Afmontering af skærekniven).
5. Vask aftagelige dele som kop, låg til kop, dampkurv og knive under rindende vand med opvaskemiddel.
6. Aftør og rengør den udvendige overflade af kroppen med en blød, fugtig klud. Brug ikke grove eller slibende stoffer eller rengøringsmidler til rengøring.
7. Lad alle dele tørre helt.

Billederne er kun til illustrationsformål, og produkternes faktiske udseende kan afvige fra de viste billeder.

FI

Hyvä asiakas!

Jos sinulla on kommentteja tai kysymyksiä ostamastasi tuotteesta, ota meihin yhteyttä:

help@lionelo.com

Valmistaja:

BrandLine Group Sp. z o.o.

A. Kręglewskiego 1, 61-248 Poznań, Puola

VAROITUKSET

1. Laitetta voivat käyttää henkilöt, joilla on

heikentynyt fyysinen, sensorinen tai henkinen toimintakyky, sekä henkilöt, joilla ei ole asianmukaista tietoa ja kokemusta laitteen käytöstä, jos heitä valvotaan tai heitä on etukäteen opastettu laitteen turvallisesta käytöstä ja siihen liittyvistä riskeistä.

2. Lapset eivät saa käyttää laitetta. Pidä laite ja sen kaapeli poissa lasten ulottuvilta.
3. Laitetta käytettäessä on noudatettava erityistä varovaisuutta, kun lapsia on paikalla. Lasten ei pidä antaa leikkiä laitteella. Pidä laite ja virtajohto poissa lasten ulottuvilta.
4. Irrota laite virtalähteestä aina, kun se jätetään ilman valvontaa, ennen kokoamista, purkamista tai puhdistamista.
5. Sammuta laite ja irrota se virtalähteestä, ennen kuin vaihdat lisävarusteita tai käytät käytön aikana liikkuvia osia.
6. Ole erityisen varovainen, kun käsittelet teriä, tyhjennät kulhoa ja puhdistat laitetta.
7. Varovaisuutta on noudatettava kaadettaessa kuumaa nestettä kuppiin, koska höyryn aiheuttaman äkillisen toiminnan vuoksi on olemassa roiskumisvaara.
8. Laite on tarkoitettu vain kotikäyttöön. Laite ei sovellu ulkokäyttöön. Sitä ei saa käyttää muihin tarkoituksiin, jotka ovat yhteensopimattomia

sen käyttötarkoituksen kanssa.

9. Laitetta ei ole tarkoitettu kaupalliseen käyttöön.
10. Älä jätä käynnissä olevaa laitetta ilman valvontaa.
11. Sähköiskun vaaran välttämiseksi älä upota virtajohtoa, pistoketta tai laitteen runkoa veteen tai muihin nesteisiin. Älä käytä laitetta vesilähteen lähellä, märillä käsillä tai seisoessasi märällä pinnalla. Jos laite joutuu kosketuksiin veden kanssa, irrota virtajohto. Laitteen moottori ei saa joutua kosketuksiin veden kanssa.
12. Tarkasta laite säännöllisesti vaurioiden varalta. Älä käytä vaurioitunutta laitetta. Älä yritä korjata laitetta itse – ota yhteys valtuutettuun korjaajaan. Jos verkkokaapeli vaurioituu, se on vaihdettava valmistajan toimesta vaaran välttämiseksi.
13. Kun laite altistuu kuumalle vedelle, sen pinta voi kuumentua. On oltava varovainen.
14. Lämmityselementin pinta voi pysyä kuumana jonkin aikaa käytön jälkeen.
15. Älä koske kuumiin pintoihin. Käytä kahvoja.
16. Älä anna virtajohdon roikkua pöydän tai työtason reunan yli. Älä päästä virtajohtoa kosketuksiin kuumien komponenttien kanssa.

Sitä ei saa vetää terävien reunojen yli.

17. Kytke laite vain maadoitettuun pistorasiaan. Varmista, että virtajohto on liitetty oikein virtalähteeseen.
18. Käytä laitteen etiketissä ilmoitettua verkkovirtalähdettä.
19. Käytä laitetta tasaisella ja vakaalla kuumuutta kestäväällä pinnalla. Älä siirrä laitetta käytön aikana tai kun siinä on kuumaa vettä.
20. Kuuma vesi voi aiheuttaa vakavia palovammoja. Jos laitteessa on kuumaa vettä, käsittele sitä varoen.
21. Käytä vain alkuperäisiä lisävarusteita ja varaosia.
22. Pidä laite kaukana terävistä reunoista sekä lämpö- ja kosteuslähteistä. Laitetta ei saa altistaa suoralle auringonvalolle.
23. Vältä laitteen ylikuumenemista.
24. Tarkista aina ruoan lämpötila, ennen kuin annat sen vauvalle.
25. Anna laitteen jäähtyä ennen puhdistusta.
26. Laitteesta on poistettava kalkki säännöllisesti.
27. Älä laita laitetta veteen äläkä kaada vettä sen päälle pestäksesi sitä. Puhdista ne pehmeällä, kostealla liinalla.
28. Älä käytä laitetta, ellei siinä ole elintarvikkeita ja vettä.

29. Älä kanna laitetta kuppikahvasta.

30. Älä koskaan laita laitetta mikroaaltouuniin.

TUOTEKUVAUS (KUVA A)

- | | | | |
|----|-------------------|-----|--------------|
| 1. | Vesisäiliön kansi | 6. | Malja |
| 2. | Päärunko | 7. | Leikkuuterät |
| 3. | Ohjauspaneeli | 8. | Höyrykori |
| 4. | Laitteen pohja | 9. | Lasta |
| 5. | Kupin kansi | 10. | Kuppiteline |

OHJAUSPANEELI



On/off-kytkin: paina kytkeäksesi laitteen päälle/pois päältä.



Paina vaihtaaksesi johonkin neljästä käytettävissä olevasta tilasta (vihannekset, kala, hedelmät, liha).



Paina lämmittääksesi ruokaa. Aseta lämmitysaika käyttämällä "+" ja "-".



Paina aloittaaksesi sekoittamisen automaattisesti/puhdistaaksesi kupin.



Pidä pohjassa aloittaaksesi manuaalisen sekoittamisen.



- + Vähennä/lisää aikaa -painikkeet.



+ E-I Yksikössä ei ole vettä.

ENNEN ENSIMMÄISTÄ KÄYTTÖÄ

Täytä ennen ensimmäistä käyttökertaa vesisäiliö maksimitasolle, älä lisää ruokaa ja paina sitten "Lämmin ruoka" -painiketta, jotta laite saadaan toimimaan. Prosessi päättyy 15 minuutin kuluttua. Kun olet valmis, huuhtele kuppi lämpimällä vedellä.

RUOAN KYPSENNYSTOIMINTO

1. Ruuvaa vesisäiliön kansi irti ja lisää sopiva määrä vettä (kuva 1). Vedenpinta ei saa ylittää säiliön sisällä olevaa enimmäisvedenpinnan merkintää.
2. Kiristä vesisäiliön kansi myötöpäivään ja kiristä. Varmista, että kannessa oleva nuoli osoittaa lukitussymbolia kohti.
3. Käännä kupin kantta myötöpäivään.
4. Pese ja leikkaa ainekset noin 1 cm:n kokoisiksi paloiksi ja aseta ne sitten kupissa olevaan höyrykoriin (kuva 2). Koriin ei kannata laittaa liikaa aineksia.
5. Kierrä kupin kansi kiinni (kuva 3). Oikea sulkeminen ilmaistaan napsautuksella. Varmista, että kannessa oleva höyryn ulostuloaukko ei ole tukossa.
6. Aseta kuppi laitteen runkoon (kuva 4) ja käännä myötöpäivään turvakytkimen

aktivoimiseksi. Oikeasta asennuksesta ilmoitetaan napsauttamalla.

7. Kytke laite virtalähteeseen.
8. Kytke laite päälle painamalla "I"-painiketta. Laite antaa äänimerkin ja paneelin 4 painiketta syttyvät.
9. Paina "Toiminto"-painiketta. Kaikki tilakuvakkeet - vihannekset, kala, hedelmät ja liha - korostuvat vuorotellen. Valitse tila painamalla "Toiminto"-painiketta uudelleen.
10. Jos mitään toimintoa ei suoriteta 3 sekunnin kuluessa, laite käynnistyy. Jokaisella tilalla on ennalta määritetty käyttöaika, jota voidaan säätää 5-30 minuutin välillä painikkeilla "+" ja "-".

Hedelmät	Vakiokäyttöaika on 10 minuuttia , ja sitä voidaan säätää 5 ja 30 minuutin välillä painikkeilla "+" ja "-".
Kalat	Vakiokäyttöaika on 15 minuuttia , ja sitä voidaan säätää 5 ja 30 minuutin välillä painikkeilla "+" ja "-".
Vihannekset	Vakiokäyttöaika on 20 minuuttia , ja sitä voidaan säätää 5 ja 30 minuutin välillä painikkeilla "+" ja "-".
Liha	Vakiokäyttöaika on 25 minuuttia , ja sitä voidaan säätää 5 ja 30 minuutin välillä painikkeilla "+" ja "-".

LÄMMITYSTOIMINTO

1. Ruuvaa vesisäiliön kansi irti ja lisää noin 100 ml vettä tai enemmän lämmitettävän aterian koosta riippuen (kuva 1). Vedenpinta ei saa ylittää säiliön sisällä olevaa enimmäisvedenpinnan merkintää.
2. Kiristä vesisäiliön kansi myötäpäivään ja kiristä. Varmista, että kannessa oleva nuoli osoittaa lukitusymbolia kohti.
3. Käännä kupin kantta myötäpäivään.
4. Aseta lämmitettävä ruoka kupin sisällä olevaan höyrykoriin.
5. Kierrä kupin kansi kiinni (kuva 3). Oikea sulkeminen ilmaistaan napsautuksella. Varmista, että kannessa oleva höyryn ulostuloaukko ei ole tukossa.
6. Aseta kuppi laitteen runkoon (kuva 4) ja käännä myötäpäivään turvakytkimen aktivoimiseksi. Oikeasta asennuksesta ilmoitetaan napsauttamalla.
7. Kytke laite virtalähteeseen.
8. Kytke laite päälle painamalla "I"-painiketta. Laite antaa äänimerkin ja paneelin 4 painiketta syttyvät.
9. Paina "Lämmin ruoka" -painiketta. Vakiolämmitys aika on 15 minuuttia, ja sitä voidaan säätää 5 ja 30 minuutin välillä painikkeilla + ja -.

AUTOMAATTINEN SEKOITUS

Paina "Sekoita"-painiketta. Laite piippaa ja terät alkavat pyöriä. Toiminta-aika on 1 minuutti. Jos ruoka ei ole pilkkoutunut tarpeeksi, jatka sekoittamista painamalla "Sekoita"-painiketta uudelleen. Äänimerkin jälkeen laite lopettaa toimintansa ja palaa valmiustilaan.

MANUAALINEN SEKOITUS

Pidä "Inching"-painiketta painettuna vapauttamatta sitä noin 3-5 sekunnin ajan. Kun painike vapautetaan, kone lopettaa sekoittamisen.

PULLON STERILOINTITOIMINTO

Täytä vesisäiliö, aseta sterilointipullo kupin sisällä olevaan höyrykoriin, sulje se ja paina "Lämmin ruoka" -painiketta. Sterilointiprosessi kestää 15 minuuttia.

LEIKKUUTERÄN IRROTTAMINEN

Varmista ennen purkamista, että kuppi on purettu ja osoittaa ylöspäin.

Tartu terän kiinnityskappaleeseen kupin pohjan ulkopuolelta (kuva 5). Käännä sitten terää kupin sisällä vastapäivään ja vedä leikkuuterä ulos (kuva 6).

Kun haluat asentaa terän takaisin, kiinnitä kiinnityskappale kupin pohjaan, liitä se terään ja kierrä sitten terää myötäpäivään. Oikeasta asennuksesta ilmoitetaan napsauttamalla.

KALKINPOISTO

1. Jos lämmityssäiliön puhdistamiseksi ja kalkinpoistamiseksi havaitaan kalkkia, valmistetaan etikan ja veden 1:2-liuos ja täytetään säiliö sillä mittakupissa ilmoitettuun enimmäistasoon asti.
2. Aseta laite höyrytilaan vähintään 15 minuutiksi painamalla "Lämmin ruoka" -painiketta.
3. Kun prosessi on valmis, anna laitteen jäähtyä, tyhjennä säiliö ja pese se huolellisesti vedellä ja miedolla pesuaineella. Muista puhdistaa sekä vesisäiliö että kuppi ja muut osat.
4. Pesun jälkeen huuhtelee kaikki puhtaalla vedellä ja anna kuivua.

PUHDISTUS JA HOITO

Kun olet valmis, kaada noin 200 ml vettä kuppiin ja käynnistä pesutila painamalla "Sekoita"-painiketta. Laite lopettaa prosessin 1 minuutin kuluttua.

Puhdista laite jokaisen käytön jälkeen. Irrota laite virtalähteestä ja anna sen jäähtyä

ennen puhdistusta. Irrotettavien osien, kuten kupin, kupin kannen, höyrykori ja terien, puhdistus käsin on suositeltavaa.

Huomio! Älä koskaan upota laitteen runkoa veteen tai pese sitä astianpesukoneessa.

Tuotteen puhdistaminen:

1. Irrota kuppi rungosta kääntämällä sitä vastapäivään.
2. Irrota kupin kansi myötäpäivään ja irrota sitten höyrykori kannusta.
3. Tyhjennä kuppi tähteistä.
4. Irrota terät (katso Leikkuuterän poistaminen).
5. Pese irrotettavat osat, kuten kuppi, kupin kansi, höyrykori ja terät juoksevan veden alla pesuaineella.
6. Pyyhi ja puhdista rungon ulkopinta pehmeällä, kostealla liinalla. Älä käytä puhdistukseen karheita tai hankaavia kankaita tai pesuaineita.
7. Anna kaikkien osien kuivua kokonaan.

Kuvat ovat vain havainnollistavia, tuotteiden todellinen ulkonäkö voi poiketa kuvissa esitetystä.

Szczegółowe warunki gwarancji dostępne są na stronie:
Detailed warranty conditions are available on the website:
Detaillierte Garantiebedingungen finden Sie auf der Website:
Подробные условия гарантии доступны на сайте:
Le condizioni di garanzia dettagliate sono disponibili sul sito web:
Les conditions de garantie détaillées sont disponibles sur le site:
Las condiciones de garantía detalladas están disponibles en el sitio web:
Gedetailleerde garantievoorwaarden zijn beschikbaar op de website:
Išsamias garantijos sąlygas rasite svetainėje:
Podrobné záruční podmínky jsou k dispozici na webových stránkách:
A részletes garanciális feltételek elérhetőek a weboldalon:
Condiții detaliate de garanție sunt disponibile pe site:
Detaljerade garantivillkor finns tillgängliga på hemsidan:
Detaljerte garantibetingelser er tilgjengelige på hjemmesiden:
Detajerede garantibetingelser kan ses på hjemmesiden:
Yksityiskohtaiset takuuehdot on luettavissa verkkosivuilla:

www.lionelo.com

lionelo
care